

# Premium-Haustüren

MODERN

KLASSISCH

EXKLUSIV

GLAS & ELEGANZ



**RODENBERG**  
GESICHTER EINER TÜR

# Mit der Tür-ID schnell und einfach zur Traumtür

## Gestalten Sie Ihre Traumtür

Wählen Sie aus unserer Modellvielfalt die Haustür, die am besten zu Ihnen passt und gestalten Sie diese ganz nach Ihren Wünschen mit unserem Traumtür-Konfigurator.



- 1 Traumtür-Konfigurator öffnen
- 2 Tür-ID eingeben (diese finden Sie in der Modellbeschreibung)
- 3 Traumtür nach individuellen Wünschen gestalten



6181-54  
flächenbündige Lisenen  
Farbe: RAL 7016 Anthrazitgrau  
Glas: G 1440 mattiertes Glas mit klaren  
Streifen | Griff: 9.100.14.G Edelstahl  
Bauart: Aufsatzfüllung  
Tür-ID: [P24-6181-54](#)

Traumtür-Konfigurator  
unter [app.traumtuer-  
konfigurator.de](https://app.traumtuer-konfigurator.de) öffnen  
oder QR-Code scannen!

# Inhalt

---

## **MODERN** 6 – 137

---

Lisenenvarianten	10 – 11
Griffvarianten	26 – 27
Trendfarben	42 – 43
Spiegelkollektion	46 – 47
Ganzglas-Seitenteile	52 – 53
Rahmenformen	60 – 61

## **GLAS & ELEGANZ** 138 – 149

---

## **EXKLUSIV** 150 – 215

---

Art Decor-Paneele	156 – 161
Art Decor-Line	162 – 171
Altholz-Design	172 – 177
Haustüren im Loftdesign	178 – 185
Metallic-Collection	186 – 189
Keramikoberflächen	190 – 205
Art-Beton	206 – 211
Integriertes Griffelement	212 – 215

## **KLASSISCH** 216 – 283

---

## **ZUBEHÖR & TECHNIK** 284 – 309

---

Griffe und Zubehör	286 – 298
Bauarten	299
Ornamentgläser	300 – 301
Schmuckverglasungen	302 – 303
Wärmeschutz / Sicherheit	304 – 307
Modell-Index	308 – 309

# Der interaktive Haustüren Katalog



## Einfach scannen!

In unserem Premium-Haustüren Katalog finden Sie eine Vielzahl von QR-Codes, mit denen Sie weitere interessante Informationen, zum Beispiel zu Modellvarianten, Innenansichten, Detailaufnahmen oder zur Herstellung Ihrer Haustür abrufen können. Einfach mit Ihrem Mobiltelefon oder Tablet scannen und inspirieren lassen!



### Weitere Modellvarianten

Rufen Sie Informationen zu weiteren Modellvarianten (z. B. Rahmenformen, Lisenenvarianten, Oberflächen, Verglasungen) ab und lassen Sie sich von unserer Vielfalt überzeugen.



### Weitere Abbildungen zum Modell

Lassen Sie sich von weiteren modellabhängigen Abbildungen z. B. Hausansichten oder Farbbeispielen inspirieren und finden Sie so Ihre Traumtür.



### Detailaufnahmen

Mit Liebe zum Detail - hier finden Sie sowohl modellabhängige Detailaufnahmen, als auch Vergrößerungen z. B. zu Ornamentgläsern oder Griffen.

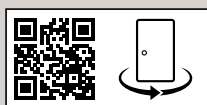

### Innenansicht

Wie sieht meine Haustür eigentlich von innen aus und welche Varianten kann ich wählen? Lassen Sie sich auch von unseren Innenansichten begeistern.



### Videomaterial

Wir gewähren Einblicke in die Herstellung Ihrer Haustür.

---



# Modern

Überzeugen Sie sich von unserer großen Auswahl an modernen, innovativen und stilvollen Haustürmodellen, die Ihrem Zuhause einen ganz besonderen Charme verleihen. Ob Sie eine dezente und schlichte Variante bevorzugen oder eine Haustür mit dekorativen Elementen suchen - wir haben für jeden Geschmack etwas dabei. Unsere klaren und geradlinigen Modelle setzen ein Statement und passen perfekt zu einem modernen Wohnstil.



# Modellübersicht



6181-55 S.12



6184-54 S.15



6185-54 S.15



6878-55 S.19

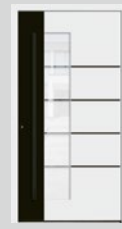

2851-55 S.22



6864-54 S.24



6877-54 S.30



6718-54 S.30



6876-54 S.34



6646-94 S.36



6872-94 S.39



6873-95 S.40



6172-94 S.44



RA-200 S.46



RA-350 S.46



RA-700 S.46



RA-750 S.46



RA-100 S.47



6497-90 S.48



2856-96 S.50



6860-92 S.54



6861-92 S.56



6862-92 S.56

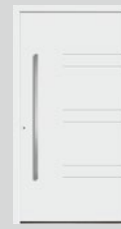

6747-92 S.56



6759-92 S.58



2397-92 S.59



2399-92 S.59



2398-92 S.59



6418-50 S.62



6418-73 S.63



6412-55 S.67



6847-61 S.69



6847-73 S.69



6524-50 S.70



6414-50 S.70



2345-50 S.70



6568-50 S.71



6420-50 S.72



2344-50 S.73



2346-50 S.75



2725-50 S.75



2725-75 S.75



6151-50 S.76



6158-50 S.76



6508-50 S.79



6508-74 S.79



6537-50 S.85



6537-75 S.85





6408-50 S.86



6921-61 S.88



6921-73 S.89



172-61 S.91



6810-52 S.92



6810-78 S.95



6409-56 S.96



6760-76 S.101



6407-50 S.104



6764-50 S.106



6406-50 S.106



6159-52 S.109



6561-52 S.111



6561-75 S.111



6761-52 S.112



6777-52 S.115



6780-52 S.115



6817-79 S.118



6525-71 S.120



6525-65 S.120



6525-75 S.120



181-71 S.124



2436-50 S.125



2436-73 S.125



6841-50 S.126



6841-73 S.126



6843-52 S.126



2165-54 S.128



2166-54 S.129



6438-56 S.130



6438-59 S.130



6333-50 S.135



6333-50 S.135



6333-50 S.135



6931-50 S.135



6914-50 S.135



6914-50 S.135



6516-50 S.136

**Mustergeschützt**

RODENBERG-Modelle sind  
musterrechtlich geschützt.

## Moderne Akzente mit Lisenen

Wählen Sie zwischen flächenbündigen Lisenen in Edelstahl- oder Schwarzstahloptik, um Ihrer neuen Haustür einen individuellen Charakter zu verleihen.

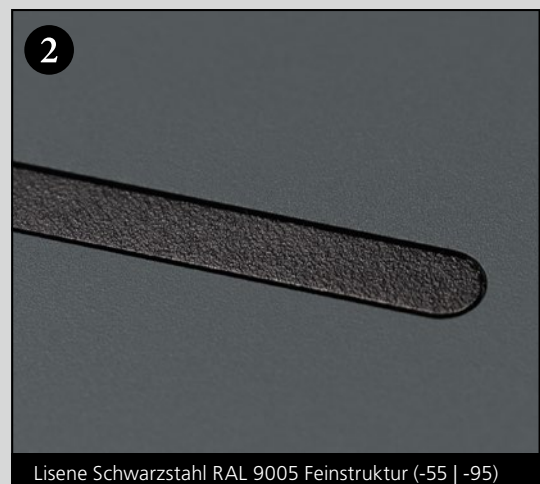
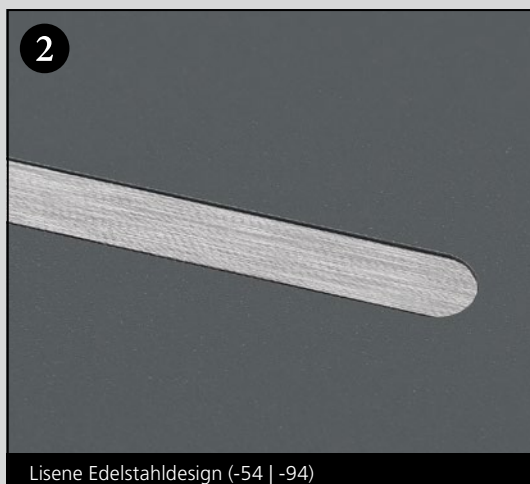
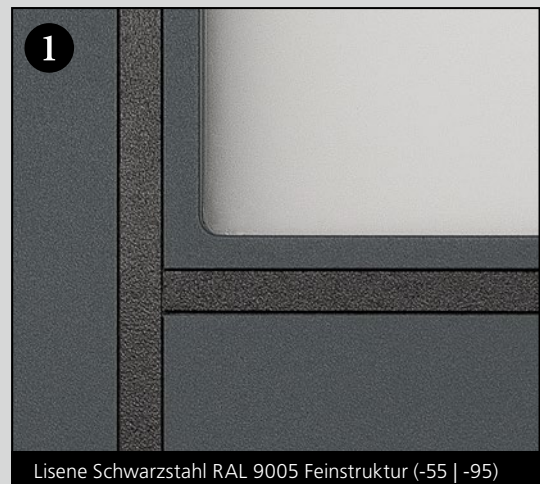
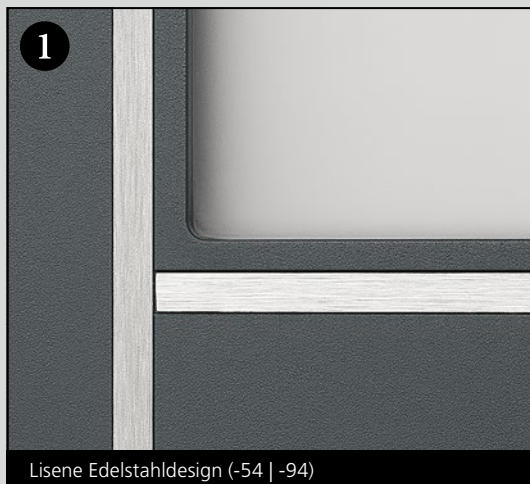

- 1 Abbildung zeigt den Stoß flächenbündiger Lisenen in Edelstahl- oder Schwarzstahloptik.
- 2 Abbildung zeigt die Endung einer flächenbündigen Lisene in Edelstahl- oder Schwarzstahloptik.

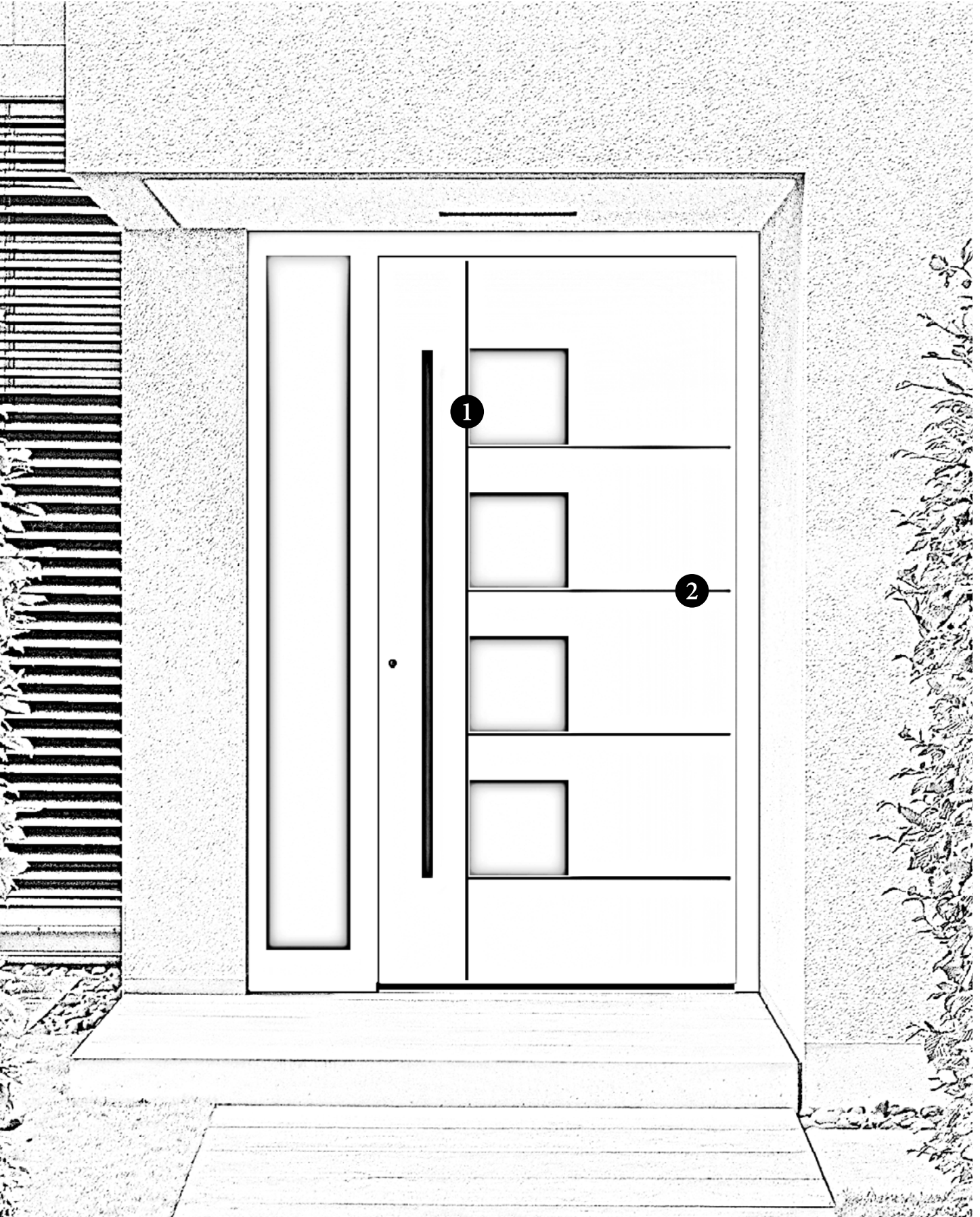

# Moderne Akzente mit Lisenen



## Detail

halbrunde Edelstahl-Griffstange 9.100.14 |  
flächenbündige Lisenen | Farbe RAL  
7016 Anthrazitgrau | Verglasung G 1440  
mattiertes Glas mit klaren Streifen



**6181-55**

flächenbündige Schwarzstahl-Lisenen  
**Farbe:** Weiß | **Glas:** G 1440 mattiertes  
Glas mit klaren Streifen  
**Griff:** 7.220.14.G Schwarzstahl-Optik  
**Bauart:** Aufsatzfüllung  
**Tür-ID:** [P24-6181-55](#)



**6181-54**

flächenbündige Lisenen  
**Farbe:** RAL 7016 Anthrazitgrau  
**Glas:** G 1440 mattiertes Glas mit klaren  
Streifen | **Griff:** 9.100.14.G Edelstahl  
**Bauart:** Aufsatzfüllung  
**Tür-ID:** [P24-6181-54](#)



6181-54 mit Seitenteil | flächenbündige Lisenen | Farbe: RAL 7016 Anthrazitgrau | Glas: G 1440 mattiertes Glas mit klaren Streifen | Griff: 7.100.14.G Edelstahl | Bauart: Aufsatzfüllung | Tür-ID: [P24-6181-54h](#)



6184-55 flächenbündige Schwarzstahl-Lisenen | Farbe: RAL 7006 Beigegrau | Glas: G 1205 mattiertes Glas mit klaren Streifen | Griff: 9.200.10.G Schwarzstahl-Optik | Bauart: Aufsatzfüllung | Tür-ID: [P24-6184-55h](#)



- A | 6184-54**  
 flächenbündige Lisenen  
**Farbe:** RAL 6013 Schilfgrün  
**Glas:** G 1205 mattiertes Glas mit klaren Streifen | **Griff:** 7.100.12.G Edelstahl  
**Bauart:** Aufsatzfüllung  
**Tür-ID:** [P24-6184-54](#)
- B | 6185-55**  
 flächenbündige Schwarzstahl-Lisenen  
**Farbe:** Dekor Mountain Oak  
**Glas:** G 1205 mattiertes Glas mit klaren Streifen | **Griff:** 7.220.10.G Schwarzstahl-Optik  
**Bauart:** Aufsatzfüllung  
**Tür-ID:** [P24-6185-55](#)
- C | 6185-54**  
 flächenbündige Lisenen  
**Farbe:** Weiß | **Glas:** G 1205 mattiertes Glas mit klaren Streifen  
**Griff:** 8.100.10.G Edelstahl  
**Bauart:** Aufsatzfüllung  
**Tür-ID:** [P24-6185-54](#)



A | 6184-54



B | 6185-55



C | 6185-54

## Oberfläche pulverbeschichten

Die Oberfläche Ihrer Haustür wird durch unsere Fachkräfte sorgfältig pulverbeschichtet oder lackiert – Sie haben die Wahl zwischen hunderten von Farbtönen, um Ihrer Tür eine individuelle Note zu verleihen. Im Beispiel erhält die Tür eine manuelle Pulverbeschichtung mit dem Farbton RAL 7012 Basaltgrau.







# Moderne Akzente mit Lisenen

---





6878-55 mit Seitenteil | flächenbündige Schwarzstahl-Lisenen | Farbe: RAL 9007 Graualuminium | Glas: G 1164 mattiertes Glas mit klaren Streifen | Griff: 9.200.08.G Schwarzstahl-Optik | Designsockel: 2.200.03 | Bauart: Aufsatzfüllung | Tür-ID: [P24-6878-55h](#)



**6878-55**

flächenbündige Schwarzstahl-Lisenen  
**Farbe:** Weiß | **Glas:** G 1164 mattiertes Glas mit klaren Streifen | **Griff:** 9.200.06.G-FS Schwarzstahl-Optik mit Fingerscan | **Bauart:** Aufsatzfüllung  
**Tür-ID:** [P24-6878-55](#)



**6878-54**

flächenbündige Lisenen  
**Farbe:** RAL 7012 Basaltgrau | **Glas:** G 1164 mattiertes Glas mit klaren Streifen | **Griff:** 8.100.10.G Edelstahl  
**Bauart:** Aufsatzfüllung  
**Tür-ID:** [P24-6878-54](#)

| Hausansicht rechts |

**6878-54** mit Seitenteil | flächenbündige Lisenen  
**Farbe:** RAL 7016 Anthrazitgrau  
**Glas:** G 1164 mattiertes Glas mit klaren Streifen  
**Griff:** 9.100.10.G Edelstahl  
**Bauart:** Aufsatzfüllung  
**Tür-ID:** [P24-6878-54h](#)



# Elegant & Funktional

---



2851-55 mit Seitenteil | flächenbündige Schwarzstahl-Lisenen | Teilfläche RAL 9005 Tiefschwarz Feinstruktur | Farbe: DB 703 |  
Glas: G 1439 mattiertes Glas mit klaren Streifen | Griff: 8.200.16.G Schwarzstahl-Optik | Bauart: Aufsatzfüllung | Tür-ID: [P24-2851-55h](#)

**A | 2851-54**

flächenbündige Lisenen | Teilfläche RAL  
9005 Tiefschwarz Feinstruktur  
Farbe: DB 703 | Glas: G 1439  
mattiertes Glas mit klaren Streifen  
Griff: 7.120.16.G Edelstahl  
Bauart: Aufsatzfüllung  
Tür-ID: [P24-2851-54](#)

**B | 2851-55**

flächenbündige Schwarzstahl-Lisenen |  
Teilfläche RAL 9005 Tiefschwarz  
Feinstruktur | Farbe: RAL 9006  
Weißaluminium | Glas: G 1439  
mattiertes Glas mit klaren Streifen  
Griff: 8.200.16.G Schwarzstahl-Optik  
Bauart: Aufsatzfüllung  
Tür-ID: [P24-2851-55](#)



A | 2851-54

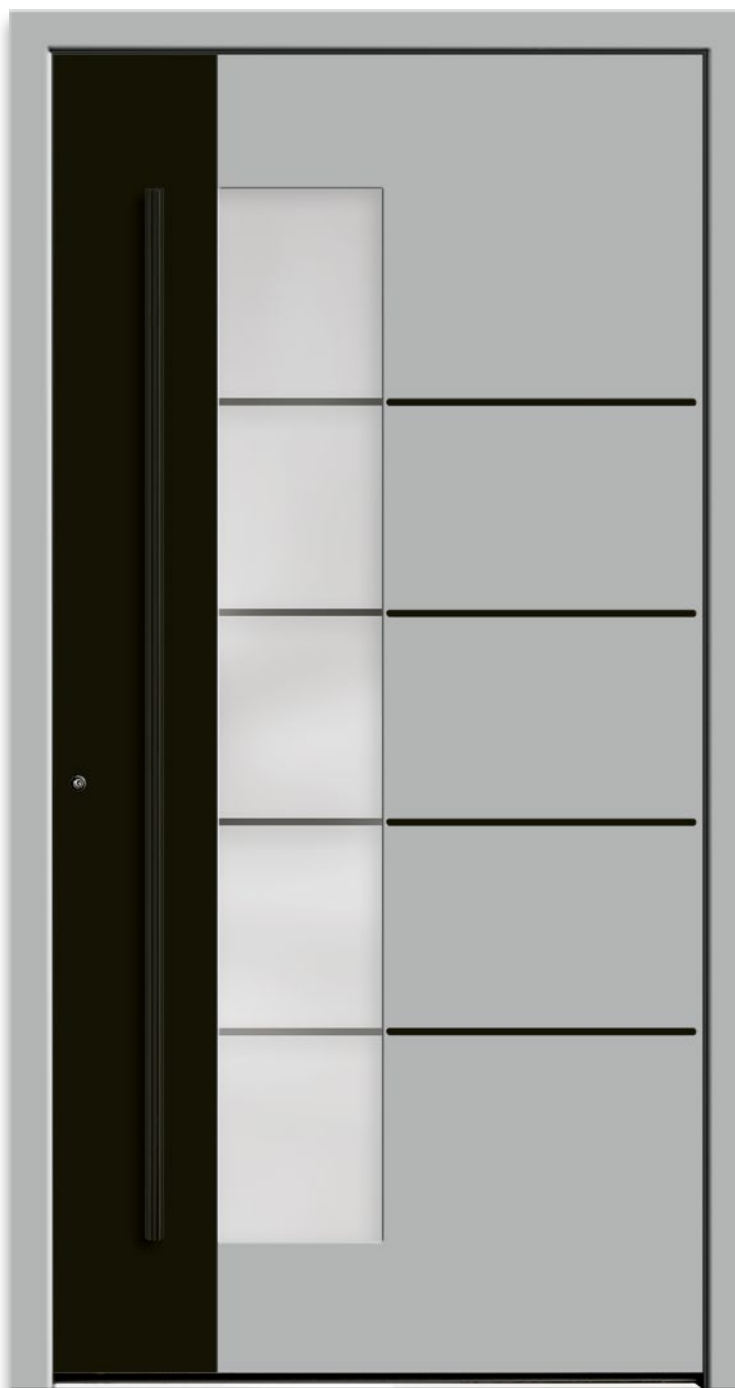

B | 2851-55

# Moderne Akzente mit Lisenen

---



A | 6864-54

A | 6864-54  
flächenbündige Lisenen  
**Farbe:** RAL 7016 Anthrazitgrau  
**Glas:** satiniertes Glas  
**Griff:** 7.100.16.G-FS Edelstahl mit Fingerscan | **Bauart:** Aufsatzfüllung  
**Tür-ID:** [P24-6864-54a](#)



B | 6864-54

B | 6864-54  
flächenbündige Lisenen  
**Farbe:** Weiß | **Glas:** satiniertes Glas  
**Griff:** 9.100.10.G Edelstahl  
**Bauart:** Aufsatzfüllung  
**Tür-ID:** [P24-6864-54b](#)



C | 6864-55

C | 6864-55  
flächenbündige Schwarzstahl-Lisenen  
**Farbe:** Dekor Monument Oak  
**Glas:** satiniertes Glas  
**Griff:** 8.200.16.G Schwarzstahl-Optik  
**Bauart:** Aufsatzfüllung  
**Tür-ID:** [P24-6864-55](#)





Innenansicht 6864-54 | Flachrahmen | Farbe: Weiß | Glas: satiniertes Glas | Innendrücker: 4.102.00 Edelstahl |  
Bauart: Aufsatzfüllung beidseitig | Tür-ID: [P24-6864-54h](#) | Rollenbänder sind ggf. Sonderausstattung

# Griffvarianten

---

## Griffvarianten

Wählen Sie zwischen unterschiedlichen Griffvarianten in verschiedenen Ausführungen und Längen.

*Weitere Varianten zu den hier abgebildeten Griffstangen und viele weitere Griffe finden Sie auf den Seiten 286-297.*





Edelstahl-Griffstange 8.100.XX



Griffstange Schwarzstahl-Optik 8.200.XX



Edelstahl-Griffstange 7.120.XX



Griffstange Schwarzstahl-Optik mit Fingerscan 7.220.XX-FS



Edelstahl-Griffstange 9.100.XX



Griffstange Schwarzstahl-Optik 9.200.XX



Edelstahl-Griffstange 7.100.XX



Edelstahl-Griffstange mit LED-Beleuchtung 7.100.XX-LED





6877-55 mit Seitenteil | flächenbündige Schwarzstahl-Lisenen | Farbe: RAL 8014 Sepiabraun | Glas: satiniertes Glas | Griff: 9.200.14.G-FS Schwarzstahl-Optik mit Fingerscan | Bauart: Aufsatzfüllung | Tür-ID: [P24-6877-55h](#)

# Moderne Akzente mit Lisenen

---

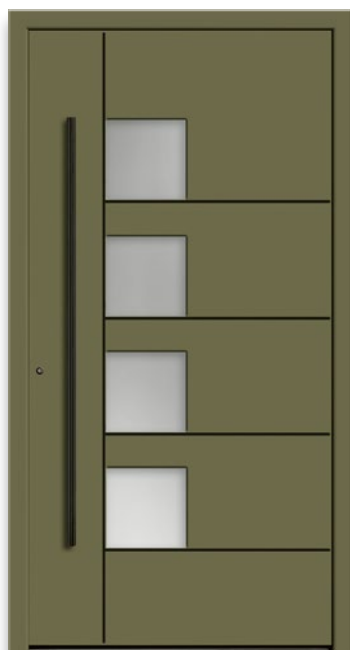

A | 6877-55



B | 6877-54

## A | 6877-55

flächenbündige Schwarzstahl-Lisenen

Farbe: RAL 6013 Schilfgrün

Glas: satiniertes Glas

Griff: 8.200.14.G Schwarzstahl-Optik

Bauart: Aufsatzfüllung

Tür-ID: [P24-6877-55](#)

## B | 6877-54

flächenbündige Lisenen

Farbe: RAL 7006 Beigegrau

Glas: G 500-20 mattiertes Glas mit klarem Rand

Griff: 9.100.14.G Edelstahl

Bauart: Aufsatzfüllung

Tür-ID: [P24-6877-54](#)



C | 6718-54



D | 6718-55

## C | 6718-54

flächenbündige Lisenen

Farbe: Weiß | Glas: G 500-20

mattiertes Glas mit klarem Rand

Griff: 8.100.14.G Edelstahl

Bauart: Aufsatzfüllung

Tür-ID: [P24-6718-54](#)

## D | 6718-55

flächenbündige Schwarzstahl-Lisenen

Farbe: RAL 7001 Silbergrau

Glas: Mastercarré | Griff: 9.200.14.G

Schwarzstahl-Optik

Bauart: Aufsatzfüllung

Tür-ID: [P24-6718-55](#)





6718-54 mit Seitenteil | flächenbündige Lisenen | Farbe: Weiß | Glas: vollflächig mattiertes Glas | Griff: 7.100.14.G-FS Edelstahl mit Fingerscan | Bauart: Aufsatzfüllung | Glas Seitenteil: G 5003 mattiertes Glas mit klaren Streifen | Tür-ID: [P24-6718-54h](#)

## Flächenbündige Lisenen aufbringen

Unsere erfahrenen Fachkräfte setzen Lisenen passgenau und flächenbündig in das Türmodell ein, sodass eine leichte Reinigung der Oberfläche gegeben ist. Wählen Sie zwischen Lisenen in Edelstahl- oder Schwarzstahloptik, um Ihrer Haustür eine persönliche Note zu verleihen.









6876-54 mit Seitenteil | flächenbündige Lisenen | Farbe: RAL 7016 Anthrazitgrau | Glas: G 500-25 mattiertes Glas mit klarem Rand | Griff: 9.100.14.G Edelstahl | Bauart: Aufsatzfüllung | Tür-ID: [P24-6876-54h](#)

**Detail**

Edelstahl-Griffstange 7.100.14.G-FS mit integriertem Fingerscan | flächenbündige Lisenen | satiniertes Glas

**6876-55**

flächenbündige Schwarzstahl-Lisenen  
**Farbe:** RAL 7001 Silbergrau  
**Glas:** satiniertes Glas  
**Griff:** 9.200.14.G Schwarzstahl-Optik  
**Bauart:** Aufsatzfüllung  
**Tür-ID:** [P24-6876-55](#)

**6876-54**

flächenbündige Lisenen  
**Farbe:** Weiß | **Glas:** satiniertes Glas  
**Griff:** 7.100.14.G-FS Edelstahl mit Fingerscan  
**Bauart:** Aufsatzfüllung  
**Tür-ID:** [P24-6876-54](#)



# Dekor und Farbe harmonisch kombiniert

---



**6646-94**

flächenbündige Lisenen

**Farbe:** RAL 7016 Anthrazitgrau |

Teilfläche Dekor Siena Noce | **Griff:** 6.125.05

Edelstahl, waagrecht montiert

**Bauart:** Aufsatzfüllung

**Tür-ID:** [P24-6646-94](#)



| Detail |

waagrecht montierter Edelstahl-Griff 6.125.05 |

flächenbündige Lisenen | Farbe RAL 7016

Anthrazitgrau | Teilfläche Dekor Siena Noce



6646-95 mit Seitenteilen | flächenbündige Schwarzstahl-Lisenen | Farbe: RAL 7016 Anthrazitgrau | Teilfläche Dekor Siena Noce | Griff: 6.225.05 Schwarzstahl-Optik, waagrecht montiert | Glas Seitenteile: G 5003 mattiertes Glas mit klaren Streifen | Bauart: Aufsatzfüllung | Tür-ID: [P24-6646-95h](#)

# Edelstahlgriff mit digitalem Türspion

---

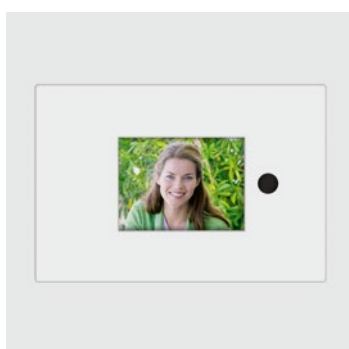

Innenansicht 6872-94 mit flächenbündigem Überwachungsbildschirm zum Griff 8.115.14 | Farbe: Weiß | Innendrücker: 4.102.00 Edelstahl | Bauart: Aufsatzfüllung beidseitig | Tür-ID: [P24-6872-94h](#) | Rollenbänder sind ggf. Sonderausstattung

**Detail**

oben: Edelstahl-Griffstange 8.115.14 mit digitalem Türspion

unten: Flächenbündiger Überwachungsbildschirm zum Griff 8.115.14 | Die Montage des Bildschirms erfolgt auf der Innenseite Ihrer Haustür in einer Höhe von ca. 1600 mm.

**6872-94**

flächenbündige Lisenen

Farbe: Weiß

Griff: 8.115.14 Edelstahl mit digitalem Türspion

Designsockel: 2.100.03

Bauart: Aufsatzfüllung

Tür-ID: [P24-6872-94](#)



# Moderne Akzente mit Lisenen

---

## A | 6872-95

flächenbündige Schwarzstahl-Lisenen  
Farbe: Dekor Mountain Oak  
Griff: 9.200.14.G Schwarzstahl-Optik  
Bauart: Aufsatzfüllung  
Tür-ID: [P24-6872-95](#)

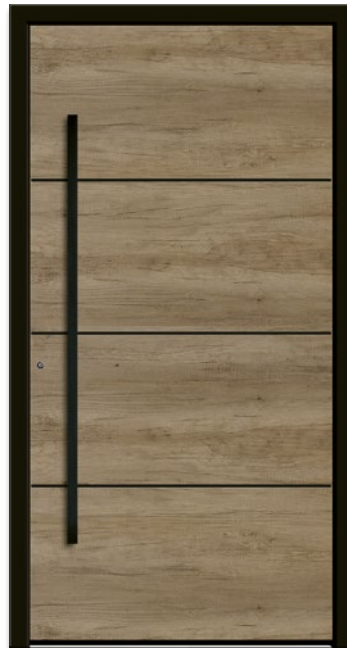

A | 6872-95

## B | 6873-95

flächenbündige Schwarzstahl-Lisenen  
Farbe: RAL 9007 Graualuminium  
Griff: 9.200.14.G Schwarzstahl-Optik  
Bauart: Aufsatzfüllung  
Tür-ID: [P24-6873-95](#)

## C | 6873-94

flächenbündige Lisenen  
Farbe: Weiß  
Griff: 8.100.10.G Edelstahl  
Bauart: Aufsatzfüllung  
Tür-ID: [P24-6873-94](#)



B | 6873-95



C | 6873-94







6872-95 mit Seitenteil | flächenbündige Schwarzstahl-Lisenen | Farbe: RAL 7016 Anthrazitgrau | Griff: 8.200.16.G Schwarzstahl-Optik | Bauart: Aufsatzfüllung | Glas Seitenteil: G 5003 mattiertes Glas mit klaren Streifen | Tür-ID: [P24-6872-95h](#)

## Unsere Farb- Empfehlungen

Lassen Sie sich von unseren angesagten Trendfarben inspirieren und verleihen Sie Ihrem Hauseingang einen modernen und stilvollen Look. Unsere Feinstruktur-Beschichtungen sind eine geschmackvolle Alternative zu glänzenden Farboberflächen. Die feine Körnung der Farbpigmente sieht nicht nur edel aus, sondern verfügt auch über eine angenehme Haptik. RAL-Farben in Feinstruktur sind gegenüber herkömmlich lackierten Oberflächen mit Glanzgradanteil besonders robust, licht- und witterungsbeständig sowie pflegeleicht.



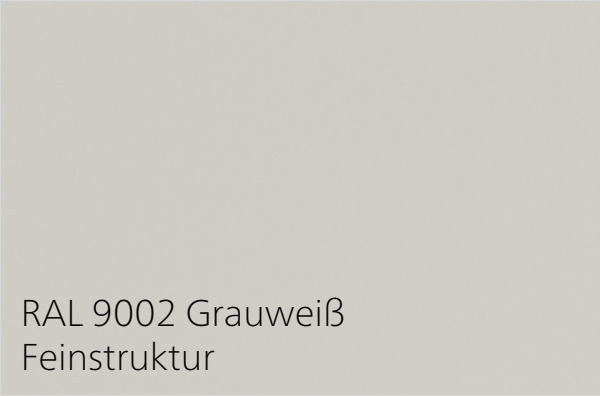



RAL 9002 Grauweiß  
Feinstruktur



RAL 1019 Graubeige  
Feinstruktur



RAL 7006 Beigegrau  
Feinstruktur



RAL 6013 Schilfgrün  
Feinstruktur



RAL 7001 Silbergrau  
Feinstruktur



DB 703  
Feinstruktur



RAL 7016 Anthrazitgrau  
Feinstruktur



RAL 9005 Tiefschwarz  
Feinstruktur



6172-94 mit Seitenteil | flächenbündige Lisenen | **Farbe:** RAL 7016 Anthrazitgrau | **Griff:** 7.100.12.G-FS Edelstahl mit Fingerscan | **Bauart:** Aufsatzfüllung | **Glas Seitenteil:** G 3000 mattiertes Glas mit klarem Rand und klaren Streifen, Lisenen im Scheibenzwischenraum | **Tür-ID:** [P24-6172-94h](#)

**A | 6172-94**

flächenbündige Lisenen  
Farbe: Weiß | Griff: 7.100.12.G-FS  
Edelstahl mit Fingerscan  
Designsockel: 2.100.03  
Bauart: Aufsatzfüllung  
Tür-ID: [P24-6172-94](#)

**B | 6172-95**

flächenbündige Schwarzstahl-Lisenen  
Farbe: RAL 1019 Graubeige  
Griff: 9.200.12.G Schwarzstahl-Optik  
Designsockel: 2.200.03  
Bauart: Aufsatzfüllung  
Tür-ID: [P24-6172-95](#)



A | 6172-94



B | 6172-95

# Spiegel als Designelement

## Spiegel- kollektion

für nicht verglaste Modelle

Das Upgrade der besonderen Art – Ihre geschlossene Haustür wird innen zum spektakulären Designelement. Wählen Sie eine der fünf Varianten und lassen Sie Ihre Tür strahlen! Passende Modelle finden Sie auf den Seiten 36-59, im Bereich Exklusiv und auf den Seiten 234, 242, 248, 250-251, 261.

### A | Innenansicht\* RA-200

Designspiegel innen links

Farbe: Weiß

Innendrücker: 4.102.00 Edelstahl

Bauart: Einsatzfüllung

### B | Innenansicht\* RA-350

Designspiegel innen vollflächig

Farbe: Weiß

Innendrücker: 4.102.00 Edelstahl

Bauart: Einsatzfüllung

### C | Innenansicht\* RA-750 LED

Designspiegel innen mit seitlicher LED-Beleuchtung

Farbe: RAL 7016 Anthrazitgrau

Innendrücker: 4.102.00 Edelstahl

Bauart: Aufsatzfüllung beidseitig

Alternativ: RA-700 ohne

LED-Beleuchtung



A | Innenansicht\* RA-200



B | Innenansicht\* RA-350



C | Innenansicht\* RA-750 LED



Innenansicht\* RA-100 | Designspiegel innen mittig | Farbe: RAL 7016 Anthrazitgrau | Innendrücker: 4.102.00 Edelstahl | Bauart: Einsatzfüllung

Zeitlos. Sicher. Energieeffizient.

---



6497-90 mit Seitenteil | Farbe: RAL 7037 Staubgrau | Griff: 8.100.14.G Edelstahl | Bauart: Aufsatzfüllung |  
Glas Seitenteil: G 510 mattiertes Glas mit klarem Motiv (Hausnummer) | Tür-ID: [P24-6497-90h](#)





**A | 6497-90**

Farbe: Dekor Desert Oak  
 Griff: 7.220.16.G-Schwarzstahl-  
 Optik mit Fingerscan  
 Designsockel: 2.200.03  
 Bauart: Aufsatzfüllung  
 Tür-ID: [P24-6497-90a](#)

**B | 6497-90**

Farbe: RAL 7016 Anthrazitgrau  
 Griff: 8.130.16.G-Edelstahl / Echtholz  
 Designsockel: 2.100.03  
 Bauart: Aufsatzfüllung  
 Tür-ID: [P24-6497-90b](#)

**C | 6497-90**

Farbe: Weiß  
 Griffschale: 10.100.02-Edelstahl  
 Bauart: Aufsatzfüllung  
 Tür-ID: [P24-6497-90c](#)



A | 6497-90



B | 6497-90

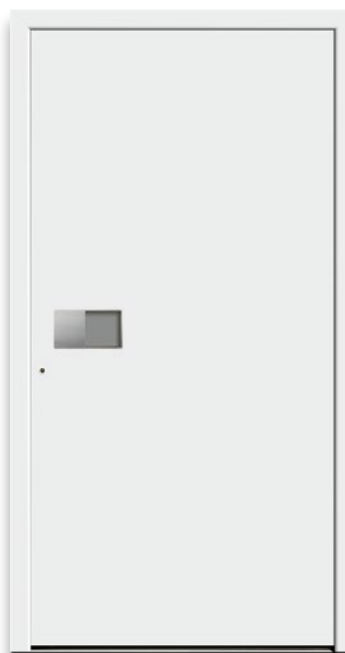

C | 6497-90

A | 2856-96

Teilfläche RAL 9005 Tiefschwarz  
Feinstruktur | **Farbe:** DB 703  
**Griff:** 9.200.10.G Schwarzstahl-Optik  
**Bauart:** Aufsatzfüllung  
**Tür-ID:** [P24-2856-96a](#)

B | 2856-96

Teilfläche RAL 9005  
Tiefschwarz Feinstruktur  
**Farbe:** Dekor Turner Oak toffee  
**Griff:** 9.200.14.G Schwarzstahl-Optik  
**Bauart:** Aufsatzfüllung  
**Tür-ID:** [P24-2856-96b](#)



A | 2856-96

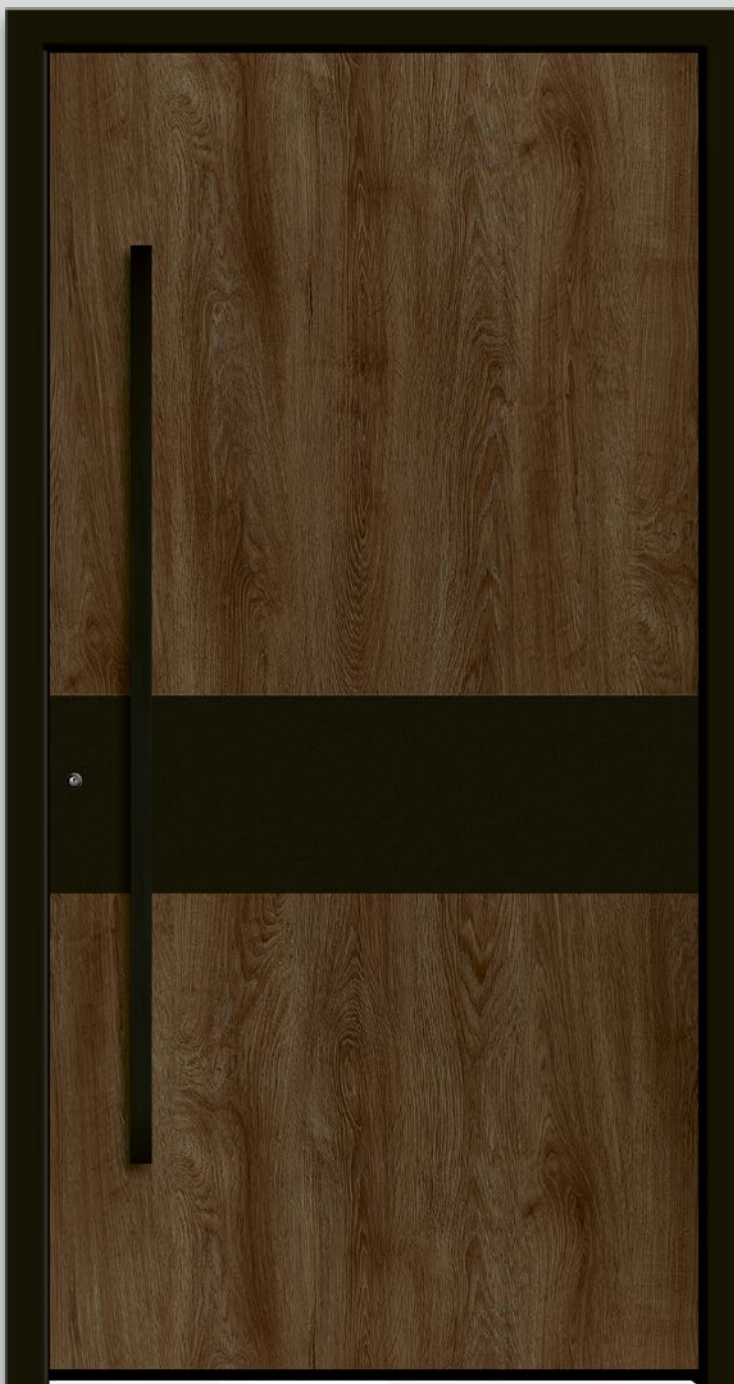

B | 2856-96



2856-96 mit Seitenteil | Teilfläche RAL 9005 Tiefschwarz Feinstruktur | Farbe: RAL 7012 Basaltgrau | Griff: 9.200.14.G Schwarzstahl-Optik | Glas Seitenteil: Klarglas | Bauart: Aufsatzfüllung | Tür-ID: [P24-2856-96h](#)

# Gestaltungsvarianten für Ihr Ganzglas-Seitenteil

## Ganzglas-Seitenteile

Neben der Haustür ist das Seitenteil ein weiteres Gestaltungselement des Eingangsbereiches. Lassen Sie Licht in Ihren Raum, aber ungewollte Blicke draußen.



| Variante C |

Verglasung individuell.

Elegant und edel gelöst – Ihre Hausnummer als klares Motiv im Seitenteil integriert. So entsteht eine harmonische Einheit im Eingangsbereich.

*Beispiel auf Seite 48*



| Variante B |

Verglasung „mattiertes Glas mit klarem Rand“.

„Der Klassiker“ – Passt zu jedem Modell. Modern und stilsicher.

*Beispiel auf Seite 34*



| Variante C |

Verglasung „mattiertes Glas mit klaren Streifen“ – optional klare Streifen + klarer Rand.

Die Anzahl der klaren Streifen variiert passend zum Modell.

*Beispiel auf Seite 13*



**| Wunschmotiv |**

Verglasung individuell. Kompletieren Sie die Hausnummer mit der vollständigen Straßenbezeichnung oder Ihrem Familiennamen.

*Beispiel auf Seite 114*



**| Variante D |**

Verglasungen explizit abgestimmt auf die Modelle. Vorschläge unserer Designer finden Sie direkt bei den Modellen.

*Beispiel auf Seite 274*



**| Variante F |**

Verglasung „mattiertes Glas mit klarem Rand und klaren Streifen | Lisenen im Scheibenzwischenraum“. Die Anzahl der Lisenen variiert passend zum Modell. Wahlweise mit Edelstahl- oder Schwarzstahl-Lisenen.

*Beispiel auf Seite 44*



**| Variante G |**

Satiniertes Glas mit Lisenen im Scheibenzwischenraum – auch erhältlich mit Klarglas. Die Anzahl der Lisenen variiert passend zum Modell. Wahlweise mit Schwarzstahl- oder Edelstahl-Lisenen.

*Beispiel auf Seite 194*

# Dezente Ziernuten setzen optische Akzente

---



6860-92 mit Seitenteil | mit Profilierung | Farbe: RAL 7016 Anthrazitgrau | Griff: 8.100.16.G Edelstahl | Bauart: Aufsatzfüllung | Glas Seitenteil: G 5003 mattiertes Glas mit klaren Streifen | Tür-ID: [P24-6860-92h](#)

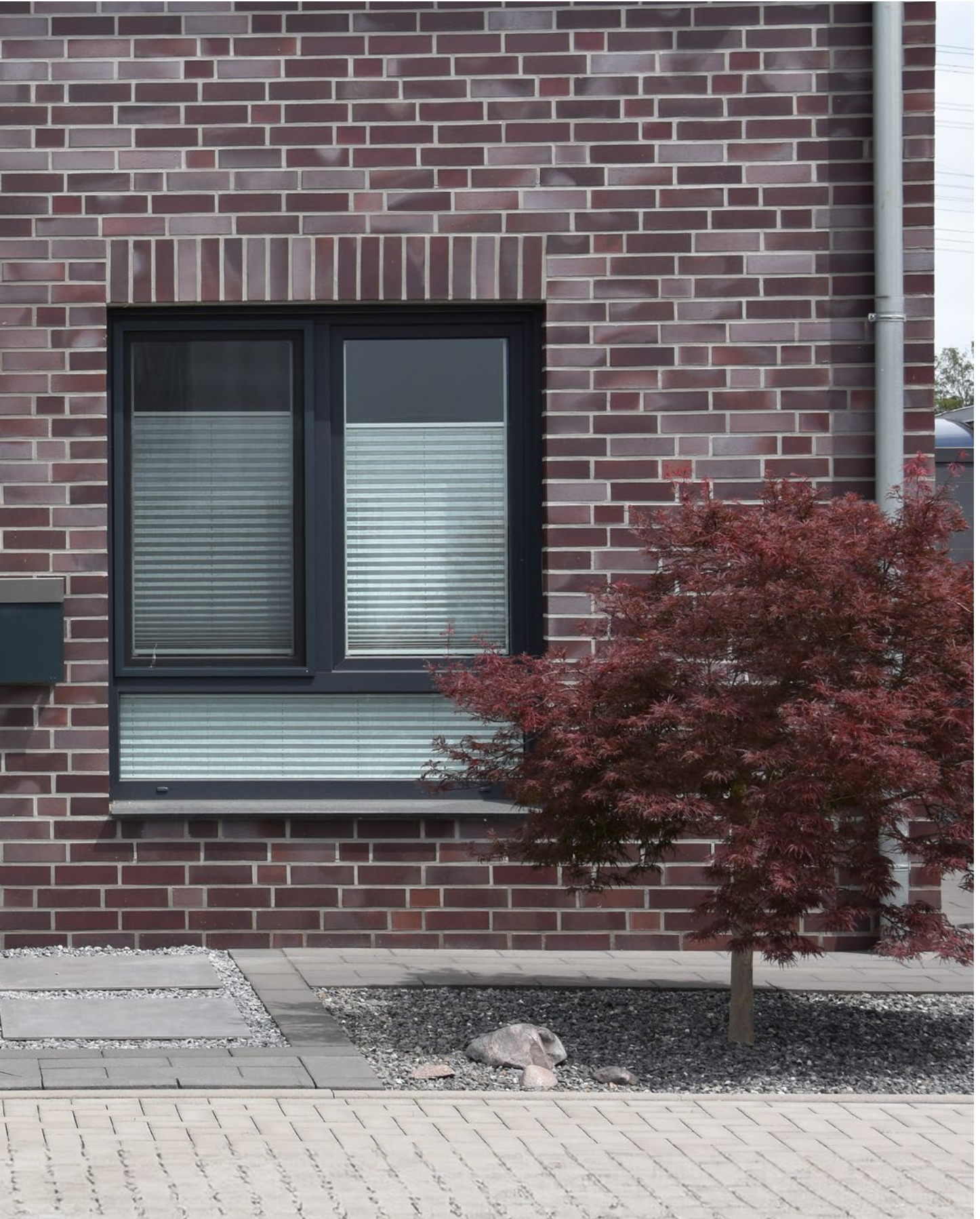



A | 6860-92



B | 6861-92

**A | 6860-92**

mit Profilierung

Farbe: RAL 7039 Quarzgrau

Griff: 6.125.05 Edelstahl,  
waagrecht montiert

Bauart: Aufsatzfüllung

Tür-ID: [P24-6860-92](#)



**B | 6861-92**

mit Profilierung

Farbe: Dekor Turner Oak malt

Griff: 9.200.10.G Schwarzstahl-Optik

Bauart: Aufsatzfüllung

Tür-ID: [P24-6861-92](#)



C | 6747-92



D | 6862-92

**C | 6747-92**

mit Profilierung

Farbe: RAL 7016 Anthrazitgrau

Griff: 7.120.10.G Edelstahl

Bauart: Aufsatzfüllung

Tür-ID: [P24-6747-92](#)

**D | 6862-92**

mit Profilierung

Farbe: Weiß

Griff: 8.100.12.G Edelstahl

Designsockel: 2.100.03

Bauart: Aufsatzfüllung

Tür-ID: [P24-6862-92](#)





6861-92 mit Seitenteilen und Oberlicht | mit Profilierung | Farbe: RAL 7001 Silbergrau | Griff: 7.100.16.G Edelstahl | Bauart: Aufsatzfüllung | Glas Seitenteile und Oberlicht: Klarglas | Tür-ID: [P24-6861-92h](#)

# Dezente Ziernuten setzen optische Akzente

---



6759-92 mit Seitenteilen | mit Profilierung | Farbe: RAL 7012 Basaltgrau | Griff: 8.230.16.G Schwarzstahl-Optik / Echtholz |  
Bauart: Aufsatzfüllung | Glas Seitenteile: G 1363 mattiertes Glas mit klaren Streifen | Tür-ID: [P24-6759-92h](#)



A | 2397-92



B | 6759-92

**A | 2397-92**  
 mit Profilierung  
**Farbe:** RAL 6013 Schilfgrün  
**Griff:** 8.200.06.G Schwarzstahl-Optik  
**Bauart:** Aufsatzfüllung  
**Tür-ID:** [P24-2397-92](#)

**B | 6759-92**  
 mit Profilierung  
**Farbe:** RAL 9007 Graualuminium  
**Griff:** 7.100.16.G Edelstahl  
**Bauart:** Aufsatzfüllung  
**Tür-ID:** [P24-6759-92](#)



C | 2399-92



D | 2398-92

**C | 2399-92**  
 mit Profilierung  
**Farbe:** RAL 7012 Basaltgrau  
**Griff:** 8.100.10.G Edelstahl  
**Bauart:** Aufsatzfüllung  
**Tür-ID:** [P24-2399-92](#)

**D | 2398-92**  
 mit Profilierung  
**Farbe:** RAL 1019 Graubeige  
**Griff:** 9.200.12.G Schwarzstahl-Optik  
**Designsockel:** 2.200.03  
**Bauart:** Aufsatzfüllung  
**Tür-ID:** [P24-2398-92](#)

## Vielfältige Rahmenformen

Wählen Sie bei einer Vielzahl von Modellen auf den folgenden Seiten zwischen vier unterschiedlichen Rahmenformen oder umlaufenden, flächenbündigen Lisenen in Edelstahl- oder Schwarzstahloptik, um Ihrer Haustür einen individuellen Charakter zu verleihen.



Rahmenlos (-50)



Akzentrahmen (-61)



# Rahmenformen als Gestaltungselement

---



A | 6418-50

**A | 6418-50**  
**Farbe:** RAL 7024 Graphitgrau  
**Glas:** Mastercarré  
**Griff:** 9.100.12.G-Edelstahl  
mit Fingerscan  
**Bauart:** Aufsatzfüllung  
**Tür-ID:** [P24-6418-50](#)



B | 6418-61

**B | 6418-61**  
**Farbe:** Weiß | **Glas:** G 500-20  
mattiertes Glas mit klarem Rand  
**Griff:** 7.100.12.G-Edelstahl  
**Bauart:** Aufsatzfüllung  
**Tür-ID:** [P24-6418-61](#)

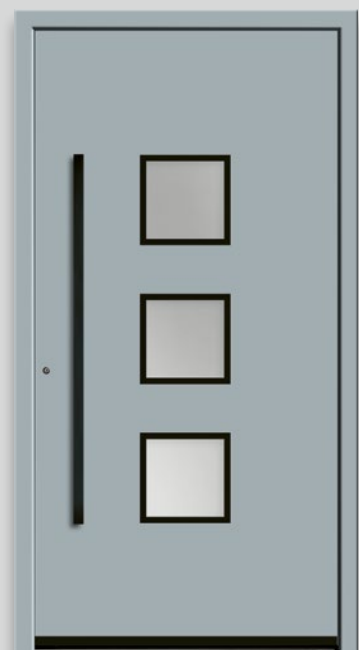

C | 6418-75

**C | 6418-75**  
**Rahmen –** Schwarzstahl-Optik  
flächenbündig | **Farbe:** RAL 7001  
Silbergrau | **Glas:** satiniertes Glas  
**Griff:** 9.200.12.G-Schwarzstahl-Optik  
**Designsockel:** 2.200.03  
**Bauart:** Aufsatzfüllung  
**Tür-ID:** [P24-6418-75](#)



6418-73 mit Seitenteil | Rahmen – Edelstahl design flächenbündig | Farbe: RAL 7016 Anthrazitgrau | Glas: satiniertes Glas | Griff: 8.100.12.G Edelstahl | Bauart: Aufsatzfüllung | Tür-ID: [P24-6418-73h](#)

## CNC-Zuschnitt

Meisterhaft gestaltet, individuell für Sie gefertigt!  
Mit modernster CNC-Technologie erreichen wir höchste Präzision. Ihre Haustür wird auf Maß zugeschnitten und erhält durch das Fräsen von Glasausschnitten und Nuten ihren eigenen Charakter.







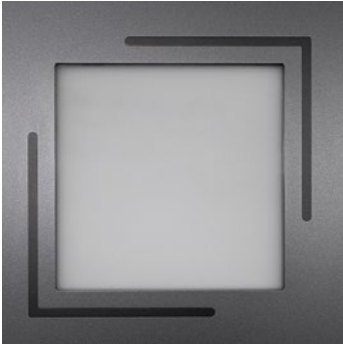

6418-78 umlaufend flächenbündige Schwarzstahl-Lisenen | Farbe: RAL 9007 Graualuminium | Glas: satiniertes Glas | Griff: 8.200.06.G Schwarzstahl-Optik | Bauart: Aufsatzfüllung | Tür-ID: [P24-6418-78h](#)

**Detail**

6412-55 flächenbündige Schwarzstahl-Lisenen | Farbe DB 703 | satiniertes Glas

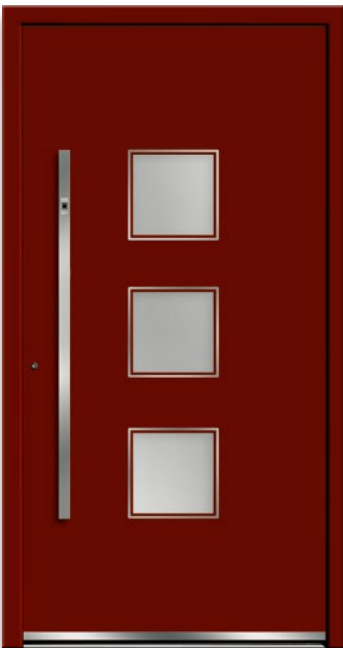
**6418-74**

umlaufend flächenbündige Lisenen

Farbe: RAL 3004 Purpurrot

Glas: satiniertes Glas

Griff: 7.120.12.G-FS Edelstahl mit Fingerscan

Designsockel: 2.100.03

Bauart: Aufsatzfüllung

Tür-ID: [P24-6418-74](#)

**6412-55**

flächenbündige Schwarzstahl-Lisenen

Farbe: DB 703 | Glas: satiniertes Glas

Griff: 8.200.12.G Schwarzstahl-Optik

Bauart: Aufsatzfüllung

Tür-ID: [P24-6412-55](#)



# Vielfältige Rahmenformen

---



## A | 6847-74

umlaufend flächenbündige Lisenen

**Farbe:** RAL 7016 Anthrazitgrau

**Glas:** satiniertes Glas | **Griff:** 7.100.16.G

Edelstahl | **Designsockel:** 2.100.03

**Bauart:** Aufsatzfüllung

**Tür-ID:** [P24-6847-74](#)

## B | 6847-50

**Farbe:** RAL 7001 Silbergrau

**Glas:** G 500-20 mattiertes Glas  
mit klarem Rand

**Griff:** 7.100.10.G Edelstahl

**Bauart:** Aufsatzfüllung

**Tür-ID:** [P24-6847-50](#)

## C | 6847-75

Rahmen – Schwarzstahl-Optik

flächenbündig | **Farbe:** Dekor

Monument Oak | **Glas:** satiniertes Glas

**Griff:** 9.200.16.G Schwarzstahl-Optik

**Bauart:** Aufsatzfüllung

**Tür-ID:** [P24-6847-75](#)



## D | 6847-78

umlaufend flächenbündige

Schwarzstahl-Lisenen

**Farbe:** RAL 9006 Weißaluminium

**Glas:** satiniertes Glas

**Griff:** 9.200.10.G Schwarzstahl-Optik

**Bauart:** Aufsatzfüllung

**Tür-ID:** [P24-6847-78](#)

## E | 6847-61

**Farbe:** Weiß | **Glas:** satiniertes Glas

**Griff:** 8.100.04.S Edelstahl

**Bauart:** Einsatzfüllung

**Tür-ID:** [P24-6847-61](#)

## F | 6847-73

Rahmen – Edelstahl design

flächenbündig | **Farbe:** RAL 7012

Basaltgrau | **Glas:** Mastercarré

**Griff:** 8.100.12.G Edelstahl

**Designsockel:** 2.100.03

**Bauart:** Aufsatzfüllung

**Tür-ID:** [P24-6847-73](#)



A | 6847-74



B | 6847-50



C | 6847-75

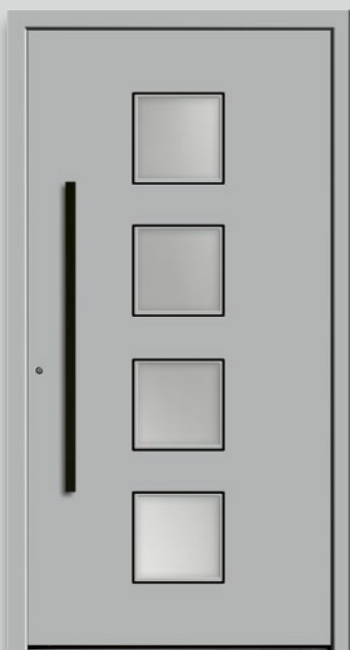

D | 6847-78



E | 6847-61



F | 6847-73

# Klare Formen für schlichte Eleganz

## A | 2345-50

Farbe: RAL 7016 Anthrazitgrau

Glas: satiniertes Glas

Griff: 9.200.14.G Schwarzstahl-Optik

Bauart: Aufsatzfüllung

Tür-ID: [P24-2345-50](#)



## B | 6414-50

Farbe: RAL 7001 Silbergrau

Glas: G 500-20 mattiertes Glas  
mit klarem Rand

Griff: 8.100.04.S Edelstahl

Bauart: Einsatzfüllung

Tür-ID: [P24-6414-50](#)

## C | 6524-50

Farbe: Weiß | Glas: Mastercarré

Griff: 8.100.16.G Edelstahl

Bauart: Aufsatzfüllung

Tür-ID: [P24-6524-50](#)



A | 2345-50



B | 6414-50

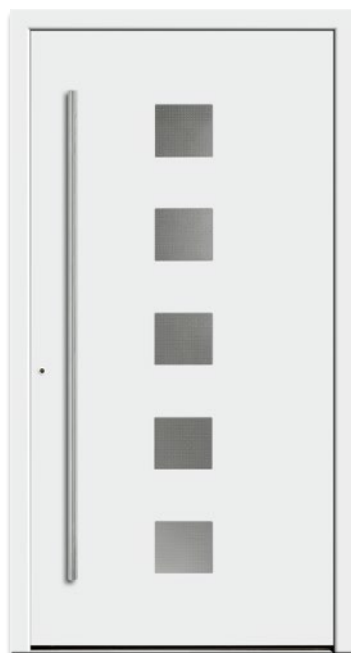

C | 6524-50





6568-50 | Farbe: RAL 7016 Anthrazitgrau | Glas: satiniertes Glas | Griff: 7.100.12.G-FS Edelstahl mit Fingerscan | Designsockel: 2.100.03 | Bauart: Aufsatzfüllung | Tür-ID: [P24-6568-50h](#)







**6420-50**  
**Farbe:** Weiß | **Glas:** satiniertes Glas  
**Griff:** 7.100.08.G Edelstahl  
**Bauart:** Aufsatzfüllung  
**Tür-ID:** [P24-6420-50](#)



**2344-50**  
**Farbe:** RAL 7006 Beigegrau  
**Glas:** Mastercarré  
**Griff:** 9.200.14.G Schwarzstahl-Optik  
**Bauart:** Aufsatzfüllung  
**Tür-ID:** [P24-2344-50](#)

| Hausansicht links |

**6420-50**  
 mit Seitenteilen | **Farbe:** RAL 7016 Anthrazitgrau  
**Glas:** vollflächig mattiertes Glas  
**Griff:** 8.100.14.G Edelstahl | **Bauart:** Aufsatzfüllung  
**Glas Seitenteil rechts:** G 510 mattiertes Glas mit klarem Motiv (Hausnummer)  
**Glas Seitenteil links:** vollflächig mattiertes Glas  
**Tür-ID:** [P24-6420-50h](#)



# Klare Formen für schlichte Eleganz

---



2725-73 Rahmen – Edelstahl design flächenbündig | Farbe: RAL 7016 Anthrazitgrau | Glas: satiniertes Glas | Griff: 7.100.16.G Edelstahl |  
Bauart: Aufsatzfüllung | Tür-ID: [P24-2725-73h](#)



A | 2725-75



B | 2725-73

**A | 2725-75**

Rahmen – Schwarzstahl-Optik  
flächenbündig | **Farbe:** Dekor Sheffield  
Oak alpine | **Glas:** satinieretes Glas  
**Griff:** 9.200.16.G Schwarzstahl-Optik  
**Bauart:** Aufsatzfüllung  
**Tür-ID:** [P24-2725-75](#)

**B | 2725-73**

Rahmen – Edelstahl-Design  
flächenbündig | **Farbe:** RAL 7016  
Anthrazitgrau | **Glas:** G 1474 mattiertes  
Glas mit klaren, senkrechten Streifen  
**Griff:** 9.100.16.G Edelstahl  
**Bauart:** Aufsatzfüllung  
**Tür-ID:** [P24-2725-73](#)



C | 2725-50



D | 2346-50

**C | 2725-50**

**Farbe:** Weiß | **Glas:** G 500-20  
mattiertes Glas mit klarem Rand  
**Griff:** 8.100.16.G Edelstahl  
**Designsockel:** 2.100.03  
**Bauart:** Aufsatzfüllung  
**Tür-ID:** [P24-2725-50](#)

**D | 2346-50**

**Farbe:** RAL 7001 Silbergrau  
**Glas:** Madras Pave  
**Griff:** 8.100.04.S Edelstahl  
**Bauart:** Einsatzfüllung  
**Tür-ID:** [P24-2346-50](#)

# Kreative Formgebung

## A | 6151-50

Farbe: RAL 8014 Sepiabraun

Glas: satiniertes Glas

Griff: 8.100.14.G Edelstahl

Designsockel: 2.100.03

Bauart: Aufsatzfüllung

Tür-ID: [P24-6151-50](#)



## B | 6158-50

Farbe: RAL 6013 Schilfgrün

Glas: satiniertes Glas

Griff: 9.200.16.G Schwarzstahl-Optik

Bauart: Aufsatzfüllung

Tür-ID: [P24-6158-50b](#)

## C | 6158-50

Farbe: Weiß | Glas: G 505-20

mattiertes Glas mit klarem Rand

Griff: 8.100.16.G Edelstahl

Bauart: Aufsatzfüllung

Tür-ID: [P24-6158-50c](#)

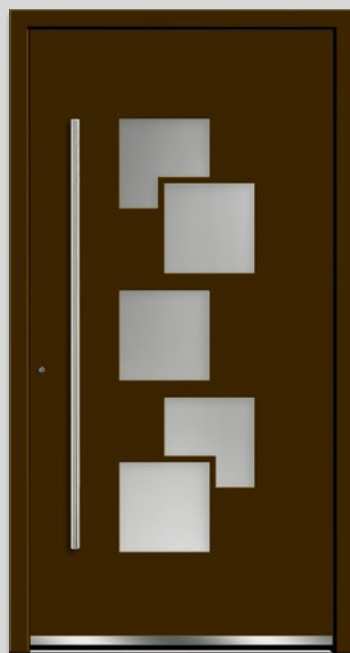

A | 6151-50



B | 6158-50



C | 6158-50





6151-50 mit Seitenteilen | Farbe: RAL 7016 Anthrazitgrau | Glas: satinieretes Glas | Griff: 8.100.14.G Edelstahl | Bauart: Aufsatzfüllung | Tür-ID: [P24-6151-50h](#)

# Rahmenformen als Gestaltungselement

---



6508-73 Rahmen – Edelstahl design flächenbündig | Farbe: RAL 7016 Anthrazitgrau | Glas: G 1182 mattiertes Glas mit waagerechten und senkrechten filigranen, klaren Streifen | Griff: 9.100.16.G Edelstahl | Designsockel: 2.100.03 | Bauart: Aufsatzfüllung | Tür-ID: [P24-6508-73h](#)



A | 6508-75



B | 6508-74

**A | 6508-75**

Rahmen – Schwarzstahl-Optik  
flächenbündig | **Farbe:** Dekor Sheffield  
Oak grey | **Glas:** satiniertes Glas  
**Griff:** 8.200.06.G Schwarzstahl-Optik  
**Bauart:** Aufsatzfüllung  
**Tür-ID:** [P24-6508-75](#)

**B | 6508-74**

umlaufend flächenbündige Lisene  
**Farbe:** Weiß | **Glas:** G 500-20  
mattiertes Glas mit klarem Rand  
**Griff:** 7.100.16.G Edelstahl  
**Designsockel:** 2.100.03  
**Bauart:** Aufsatzfüllung  
**Tür-ID:** [P24-6508-74](#)



C | 6508-61



D | 6508-50

**C | 6508-61**

**Farbe:** RAL 7035 Lichtgrau  
**Glas:** Mastercarré  
**Griff:** 8.100.08.S Edelstahl  
**Bauart:** Einsatzfüllung  
**Tür-ID:** [P24-6508-61](#)

**D | 6508-50**

**Farbe:** RAL 7012 Basaltgrau  
**Glas:** satiniertes Glas  
**Griff:** 9.200.08.G Schwarzstahl-Optik  
**Designsockel:** 2.200.03  
**Bauart:** Aufsatzfüllung  
**Tür-ID:** [P24-6508-50](#)

## Montage Zierrahmen

Zierrahmen umranden Lichtauschnitte auf unterschiedlichste Art und geben dem Glasausschnitt dadurch einen eigenen Charakter. Wir setzen bei der Montage der unterschiedlichen Rahmenformen auf Handarbeit, um Ihrer Haustür einen charmanten und ansprechenden Rahmen zu verleihen.









6508-50 mit Seitenteil | Farbe: RAL 7016 Anthrazitgrau | Glas: G 1257 mattiertes Glas mit klaren Streifen | Griff: 7.100.14.G Edelstahl | Bauart: Aufsatzfüllung | Tür-ID: [P24-6508-50h](#)



# Rahmenformen als Gestaltungselement

---



## A | 6537-75

Rahmen – Schwarzstahl-Optik  
flächenbündig | **Farbe:** DB 703  
**Glas:** G 1182 mattiertes Glas mit  
waagerechten und senkrechten  
filigranen, klaren Streifen  
**Griff:** 9.200.16.G Schwarzstahl-Optik  
**Designsockel:** 2.200.03  
**Bauart:** Aufsatzfüllung  
**Tür-ID:** [P24-6537-75](#)

## B | 6537-74

umlaufend flächenbündige Lisene  
**Farbe:** Weiß | **Glas:** Madras Pave  
**Griff:** 7.120.10.G Edelstahl  
**Bauart:** Aufsatzfüllung  
**Tür-ID:** [P24-6537-74](#)

## C | 6537-61

**Farbe:** RAL 7016 Anthrazitgrau  
**Glas:** Mastercarré  
**Griff:** 8.100.04.S Edelstahl  
**Bauart:** Einsatzfüllung  
**Tür-ID:** [P24-6537-61](#)



## D | 6537-73

Rahmen – Edelstahl design  
flächenbündig | **Farbe:** RAL 9007  
Graualuminium | **Glas:** satiniertes Glas  
**Griff:** 9.100.10.G Edelstahl  
**Designsockel:** 2.100.03  
**Bauart:** Aufsatzfüllung  
**Tür-ID:** [P24-6537-73](#)

## E | 6537-78

umlaufend flächenbündige  
Schwarzstahl-Lisene  
**Farbe:** RAL 7001 Silbergrau  
**Glas:** G 1257 mattiertes Glas mit  
klaren Streifen | **Griff:** 9.200.10.G  
Schwarzstahl-Optik  
**Bauart:** Aufsatzfüllung  
**Tür-ID:** [P24-6537-78](#)

## F | 6537-50

**Farbe:** Dekor Mountain Oak  
**Glas:** satiniertes Glas  
**Griff:** 9.200.16.G-FS Schwarzstahl-  
Optik mit Fingerscan  
**Bauart:** Aufsatzfüllung  
**Tür-ID:** [P24-6537-50](#)



A | 6537-75



B | 6537-74



C | 6537-61



D | 6537-73



E | 6537-78



F | 6537-50

# Designgriff perfekt integriert

---



## Detail

Griffschale 10.216.01 Schwarzstahl-Optik | Farbe RAL 7016 Anthrazitgrau | Verglasung G 1488 mattiertes Glas mit halbtransparentem Randstreifen



## 6408-50

Designgriffschale 10.116.01 Edelstahl  
**Farbe:** Weiß | **Glas:** G 1488 mattiertes Glas mit halbtransparentem Randstreifen  
**Bauart:** Aufsatzfüllung  
**Tür-ID:** [P24-6408-50a](#)



## 6408-50

Designgriffschale 10.216.01 Schwarzstahl-Optik | **Farbe:** RAL 7016 Anthrazitgrau  
**Glas:** G 1488 mattiertes Glas mit halbtransparentem Randstreifen  
**Bauart:** Aufsatzfüllung  
**Tür-ID:** [P24-6408-50b](#)



6408-50 mit Seitenteil | Designgriffschale 10.216.01 Schwarzstahl-Optik | Farbe: Dekor Turner Oak malt | Glas: G 1488 mattiertes Glas mit halbtransparentem Randstreifen | Glas Seitenteil: vollflächig mattiertes Glas | Bauart: Aufsatzfüllung | Tür-ID: [P24-6408-50h](#)



A | 6921-50



B | 6921-78

**A | 6921-50**

**Farbe:** RAL 7012 Basaltgrau  
**Glas:** G 5003 mattiertes Glas mit klaren Streifen  
**Griff:** 7.100.14.G Edelstahl  
**Designsockel:** 2.100.03  
**Bauart:** Aufsatzfüllung  
**Tür-ID:** [P24-6921-50](#)

**B | 6921-78**

umlaufend flächenbündige  
Schwarzstahl-Lisene  
**Farbe:** RAL 9006 Weißaluminium  
**Glas:** Madras Uadi  
**Griff:** 8.200.06.G Schwarzstahl-Optik  
**Designsockel:** 2.200.03  
**Bauart:** Aufsatzfüllung  
**Tür-ID:** [P24-6921-78](#)

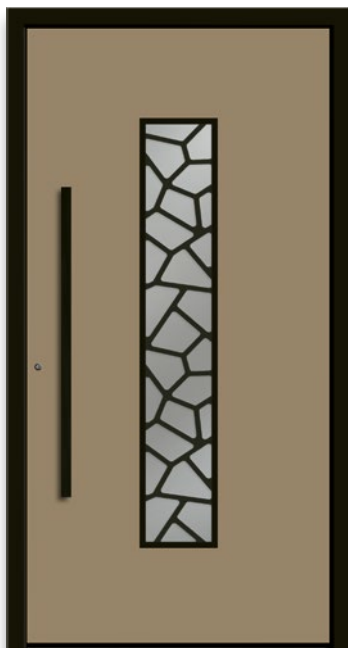

C | 6921-75



D | 6921-61

**C | 6921-75**

Rahmen – Schwarzstahl-Optik  
flächenbündig | **Farbe:** RAL 1019  
Graubeige | **Glas:** G 1491 Reflo  
mit lackiertem Motiv in RAL 9005  
Tiefschwarz | **Griff:** 9.200.10.G  
Schwarzstahl-Optik  
**Bauart:** Aufsatzfüllung  
**Tür-ID:** [P24-6921-75](#)



**D | 6921-61**

**Farbe:** Weiß | **Glas:** G 500-20  
mattiertes Glas mit klarem Rand  
**Griff:** 7.100.08.S Edelstahl  
**Bauart:** Einsatzfüllung  
**Tür-ID:** [P24-6921-61](#)





6921-73 mit Seitenteil | Rahmen – Edelstahl design flächenbündig | Farbe: RAL 7001 Silbergrau | Glas: G 5003 mattiertes Glas mit klaren Streifen | Griff: 7.100.14.G Edelstahl | Bauart: Aufsatzfüllung | Tür-ID: [P24-6921-73h](#)

# Rahmenformen als Gestaltungselement

---



172-75 Rahmen – Schwarzstahl-Optik flächenbündig | Farbe: RAL 7001 Silbergrau | Glas: satiniertes Glas | Griff: 8.200.06.G Schwarzstahl-Optik | Bauart: Aufsatzfüllung | Tür-ID: [P24-172-75h](#)

**A | 172-73**

Rahmen – Edelstahl-Design  
 flächenbündig | **Farbe:** RAL 7016  
 Anthrazitgrau | **Glas:** G 1215  
 mattiertes Glas mit klaren Streifen  
**Griff:** 8.100.08.G Edelstahl  
**Designsockel:** 2.100.03  
**Bauart:** Aufsatzfüllung  
**Tür-ID:** [P24-172-73](#)

**B | 172-61**

**Farbe:** Weiß | **Glas:** Madras Opus  
**Griff:** 5.101.04 Edelstahl  
**Bauart:** Einsatzfüllung  
**Tür-ID:** [P24-172-61](#)

**C | 172-75**

Rahmen – Schwarzstahl-Optik  
 flächenbündig | **Farbe:** Dekor AnTeak  
**Glas:** satiniertes Glas  
**Griff:** 9.200.10.G Schwarzstahl-Optik  
**Designsockel:** 2.200.03  
**Bauart:** Aufsatzfüllung  
**Tür-ID:** [P24-172-75](#)



A | 172-73



B | 172-61



C | 172-75

**A | 6810-50**

**Farbe:** RAL 7016 Anthrazitgrau  
**Glas:** G 1212 mattiertes Glas mit klarem Rand und klaren Streifen – Applikationen aus Strukturglas  
**Griff:** 7.100.14.G Edelstahl  
**Bauart:** Aufsatzfüllung  
**Tür-ID:** [P24-6810-50](#)



**B | 6810-52**

mit Profilierung | **Farbe:** Dekor Nussbaum | **Glas:** G 1369 mattiertes Glas mit klaren Streifen  
**Griff:** 7.100.06.G Edelstahl  
**Bauart:** Aufsatzfüllung  
**Tür-ID:** [P24-6810-52b](#)

**C | 6810-52**

mit Profilierung | **Farbe:** Weiß  
**Glas:** G 1369 mattiertes Glas mit klaren Streifen  
**Griff:** 9.100.14.G Edelstahl  
**Bauart:** Aufsatzfüllung  
**Tür-ID:** [P24-6810-52c](#)



**A | 6810-50**



**B | 6810-52**



**C | 6810-52**





6810-50 mit Seitenteilen | Farbe: RAL 7012 Basaltgrau | Glas: G 1370 mattiertes Glas mit klarem Rand und klaren Streifen | Griff: 8.200.12.G Schwarzstahl-Optik | Bauart: Aufsatzfüllung | Glas Seitenteile: vollflächig mattiertes Glas | Tür-ID: [P24-6810-50h](#)

# Umlaufende Lisene für ein edles Design

---

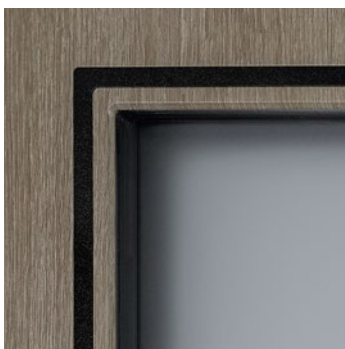

6810-74 mit Seitenteilen | umlaufend flächenbündige Lisene | Farbe: RAL 7016 Anthrazitgrau | Glas: G 1277 mattiertes Glas mit klarem Rand und klaren Streifen | Griff: 7.100.16.G Edelstahl | Designsockel: 2.100.03 | Bauart: Aufsatzfüllung | Tür-ID: [P24-6810-74h](#)

**Detail**

oben: Griffstange 9.200.12.G-FS in  
Schwarzstahl-Optik mit integriertem  
Fingerscan

unten: umlaufend flächenbündige  
Schwarzstahl-Lisene | satiniertes Glas |  
Dekor Sheffield Oak grey

**6810-78**

umlaufend flächenbündige  
Schwarzstahl-Lisene

**Farbe:** Dekor Sheffield Oak grey

**Glas:** satiniertes Glas

**Griff:** 9.200.12.G-FS Schwarzstahl-  
Optik mit Fingerscan

**Designsocket:** 2.200.03

**Bauart:** Aufsatzfüllung

**Tür-ID:** [P24-6810-78](#)





#### Detail

Applikation – Schwarzstahl-Optik  
flächenbündig | Verglasung G 1490  
mattiertes Glas in zwei Transparenzen  
mit klarem Motiv (Hausnummer) |  
Farbe DB 703



#### 6409-56

Applikationen – Edelstahl-Design  
flächenbündig | Farbe: Weiß  
**Glas:** G 1367 mattiertes Glas  
mit klaren Streifen  
**Griff:** 7.100.12.G Edelstahl  
**Bauart:** Aufsatzfüllung  
**Tür-ID:** [P24-6409-56](#)



#### 6409-59

Applikationen – Schwarzstahl-Optik  
flächenbündig | Farbe: DB 703  
**Glas:** G 1490 mattiertes Glas in zwei  
Transparenzen mit klarem Motiv  
(Hausnummer)  
**Griff:** 7.220.16.G-FS Schwarzstahl-  
Optik mit Fingerscan  
**Bauart:** Aufsatzfüllung  
**Tür-ID:** [P24-6409-59](#)





6409-56 mit Seitenteil | Applikationen – Edelstahl design flächenbündig | Farbe: RAL 7016 Anthrazitgrau | Glas: G 1367 mattiertes Glas mit klaren Streifen | Griff: 8.100.16.G Edelstahl | Bauart: Aufsatzfüllung | Tür-ID: [P24-6409-56h](#)

# LED-Technik im Glas

---

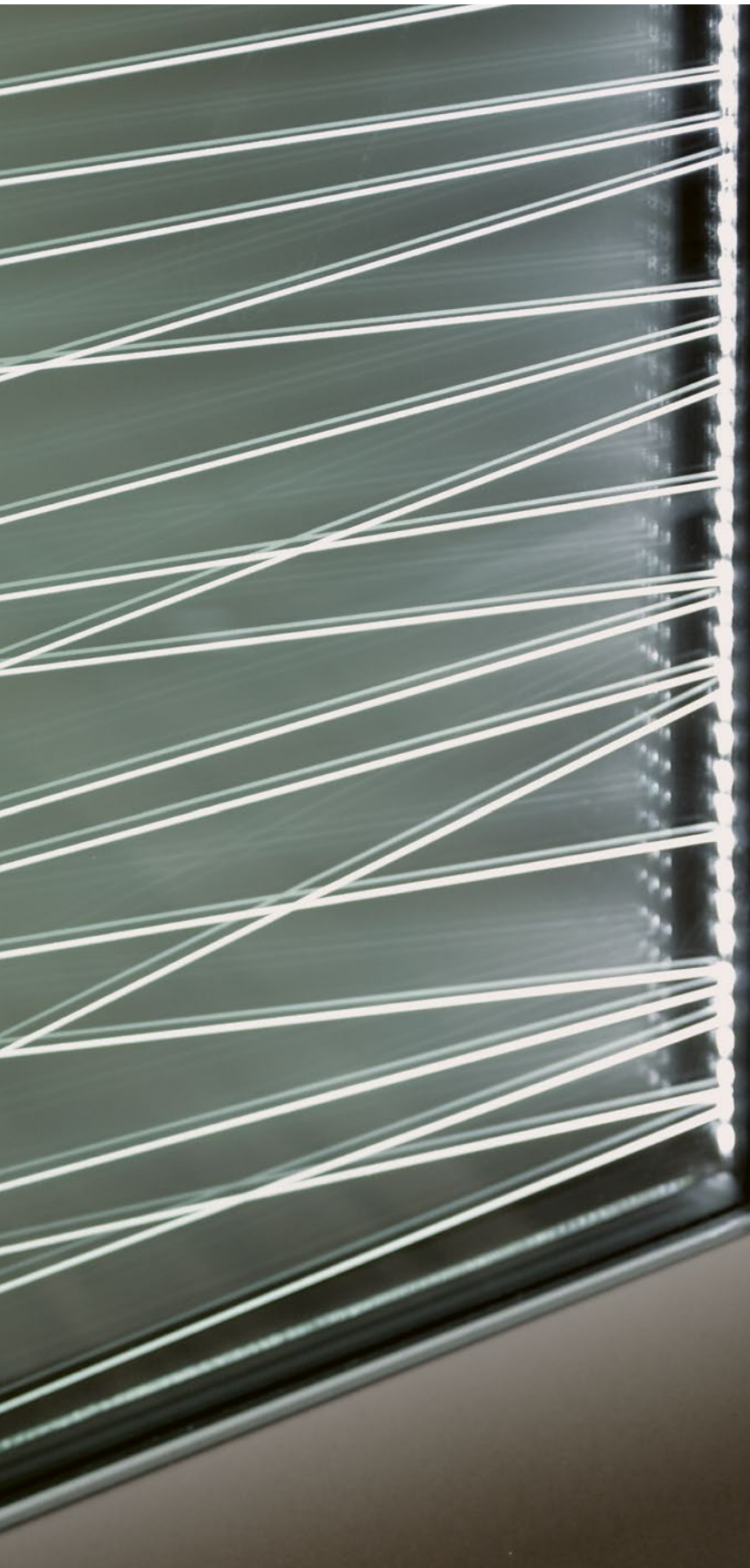

**6409-56**

Applikationen – Edelstahl design flächenbündig

Farbe: RAL 7006 Beigegrau

Glas: G 635 Klarglas mit LED-Lichtband und  
mattierten Streifen | Innenscheibe satiniertes Glas

Griff: 8.100.14.G Edelstahl

Bauart: Aufsatzfüllung

Tür-ID: [P24-6409-56a](#)

| Hausansicht rechts |

**6409-56** mit Seitenteil

Applikationen – Edelstahl design flächenbündig

Farbe: RAL 8017 Schokoladenbraun

Glas: G 635 Klarglas mit LED-Lichtband und  
mattierten Streifen | Innenscheibe satiniertes Glas

Griff: 8.100.14.G Edelstahl | Bauart: Aufsatzfüllung

Glas Seitenteil: Klarglas

Tür-ID: [P24-6409-56ah](#)





**6760-79**

Applikation – Schwarzstahl-Optik flächenbündig  
**Farbe:** Dekor Turner Oak malt | **Glas:** satiniertes Glas  
**Griff:** 9.200.08.G Schwarzstahl-Optik  
**Bauart:** Aufsatzfüllung  
**Tür-ID:** [P24-6760-79](#)

**6760-76**

Applikation – Edelstahl-Design flächenbündig  
**Farbe:** RAL 7039 Quarzgrau | **Glas:** satiniertes Glas  
**Griff:** 8.100.16.G Edelstahl  
**Bauart:** Aufsatzfüllung  
**Tür-ID:** [P24-6760-76](#)

| Hausansicht links |

**6760-79** mit Seitenteilen

Applikation – Schwarzstahl-Optik flächenbündig  
**Farbe:** Dekor Turner Oak malt | **Glas:** satiniertes Glas  
**Griff:** 9.200.12.G Schwarzstahl-Optik  
**Bauart:** Aufsatzfüllung  
**Tür-ID:** [P24-6760-79h](#)



## Applikation aufbringen

Applikationen in Edelstahl- oder Schwarzstahloptik verleihen Ihrer Haustür einen modernen Charakter. Unsere qualifizierten Fachkräfte bringen diese Applikationen von Hand präzise und flächenbündig auf.





# Dezente Lichtausschnitte als Blickfang

---



6407-50  
Farbe: RAL 7006 Beigegrau | Glas: satiniertes Glas  
Griff: 7.100.14.G-FS Edelstahl mit Fingerscan  
Bauart: Aufsatzfüllung  
Tür-ID: [P24-6407-50](#)

| Detail |  
Edelstahl-Griffstange 7.100.14.G-FS mit integriertem  
Fingerscan | satiniertes Glas | Farbe RAL 7006  
Beigegrau Feinstruktur







6407-50 mit Seitenteil | Farbe: RAL 7012 Basaltgrau | Glas: satiniertes Glas | Griff: 9.100.14.G Edelstahl | Bauart: Aufsatzfüllung | Tür-ID: [P24-6407-50h](#)



**6764-50**

**Farbe:** Weiß | **Glas:** satiniertes Glas

**Griff:** 8.200.14.G Schwarzstahl-Optik

**Designsockel:** 2.200.03

**Bauart:** Aufsatzfüllung

**Tür-ID:** [P24-6764-50](#)

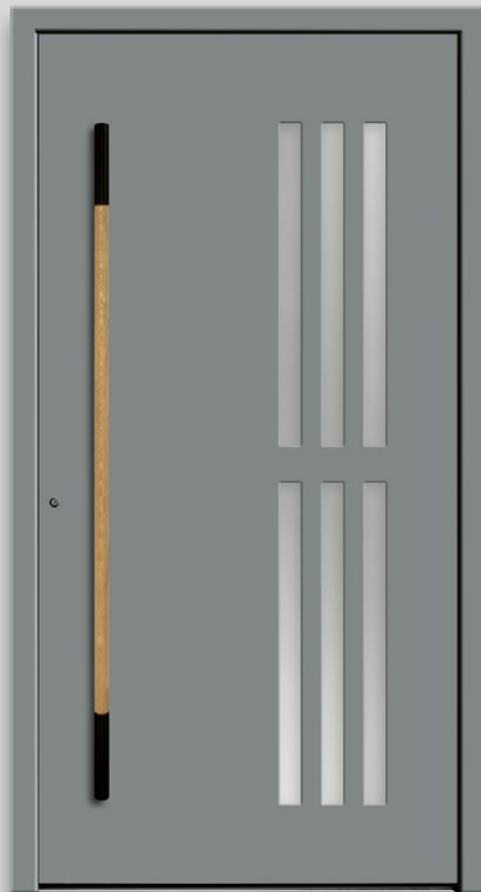

**6406-50**

**Farbe:** RAL 7037 Staubgrau | **Glas:** satiniertes Glas

**Griff:** 8.232.16.G Schwarzstahl-Optik / Echtholz

**Bauart:** Aufsatzfüllung

**Tür-ID:** [P24-6406-50](#)



| Hausansicht rechts |

**6406-50 mit Seitenteil**

**Farbe:** RAL 7001 Silbergrau | **Glas:** satiniertes Glas

**Griff:** 7.100.16.G Edelstahl | **Designsockel:** 2.100.03

**Bauart:** Aufsatzfüllung | **Tür-ID:** [P24-6406-50h](#)



# Ziernuten setzen optische Akzente

---



Innenansicht 6159-52 mit Seitenteilen | Flachrahmen | Farbe: Weiß | Glas: G 1206 mattiertes Glas mit klaren Streifen |  
Innendrücker: 4.102.00 Edelstahl | Bauart: Aufsatzfüllung beidseitig | Tür-ID: [P24-6159-52h](#) | Rollenbänder sind ggf. Sonderausstattung

**A | 6159-52**

mit Profilierung

**Farbe:** Weiß | **Glas:** G 1206 mattiertes

Glas mit klaren Streifen

**Griff:** 8.100.10.G Edelstahl**Bauart:** Aufsatzfüllung**Tür-ID:** [P24-6159-52a](#)**B | 6159-52**

mit Profilierung

**Farbe:** Dekor Turner Oak toffee**Glas:** G 1206 mattiertes Glas

mit klaren Streifen

**Griff:** 9.200.10.G Schwarzstahl-Optik**Designsockel:** 2.200.03**Bauart:** Aufsatzfüllung**Tür-ID:** [P24-6159-52b](#)

A | 6159-52

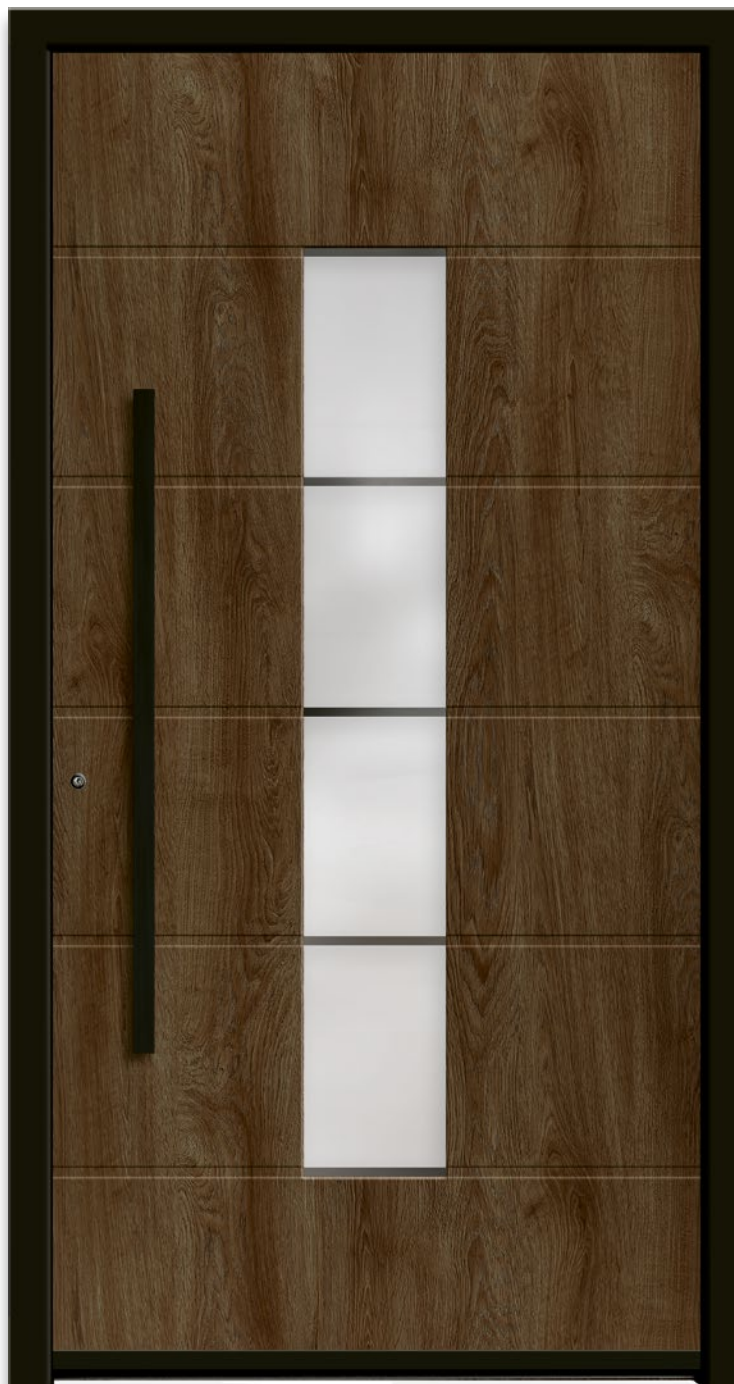

B | 6159-52



6561-73 mit Seitenteil | mit Profilierung | Rahmen – Edelstahldesign flächenbündig | Farbe: RAL 7016 Anthrazitgrau | Glas: G 1150 mattiertes Glas mit klaren Streifen | Griff: 8.100.16.G Edelstahl | Designsockel: 2.100.03 | Bauart: Aufsatzfüllung | Tür-ID: [P24-6561-73h](#)

**A | 6561-73**

mit Profilierung | Rahmen –  
Edelstahldesign flächenbündig

**Farbe:** RAL 6013 Schilfgrün

**Glas:** G 1150 mattiertes Glas  
mit klaren Streifen

**Griff:** 7.100.06.G Edelstahl

**Bauart:** Aufsatzfüllung

**Tür-ID:** [P24-6561-73](#)

**B | 6561-52**

mit Profilierung

**Farbe:** Weiß | **Glas:** G 1150

mattiertes Glas mit klaren Streifen

**Griff:** 7.100.08.G Edelstahl

**Bauart:** Aufsatzfüllung

**Tür-ID:** [P24-6561-52](#)

**C | 6561-75**

mit Profilierung | Rahmen –

Schwarzstahl-Optik flächenbündig

**Farbe:** RAL 7001 Silbergrau

**Glas:** G 1150 mattiertes Glas  
mit klaren Streifen

**Griff:** 8.200.16.G Schwarzstahl-Optik

**Bauart:** Aufsatzfüllung

**Tür-ID:** [P24-6561-75](#)



A | 6561-73



B | 6561-52



C | 6561-75

# Ziernuten setzen optische Akzente



## Detail

Edelstahlgriff 7.100.14.G-FS mit integriertem Fingerscan | Verglasung G 1365 mattiertes Glas mit klaren Streifen | Farbe RAL 7001 Silbergrau



**6761-52 Innenansicht\* RA-600**  
Designspiegel RA-600  
**Farbe:** Weiß | **Glas:** G 1365 mattiertes Glas mit klaren Streifen  
**Innendrucker:** 4.102.00 Edelstahl  
**Bauart:** Einsatzfüllung



**6761-52**  
mit Profilierung | **Farbe:** RAL 7001 Silbergrau | **Glas:** G 1365 mattiertes Glas mit klaren Streifen  
**Griff:** 7.100.14.G-FS Edelstahl mit Fingerscan | **Designsockel:** 2.100.03  
**Bauart:** Aufsatzfüllung  
**Tür-ID:** [P24-6761-52](#)

\*Rollenbänder sind ggf. Sonderausstattung





6761-52 mit Seitenteil | mit Profilierung | Farbe: Weiß | Glas: G 1365 mattiertes Glas mit klaren Streifen | Griff: 7.100.14.G Edelstahl | Designsockel: 2.100.03 | Bauart: Aufsatzfüllung | Tür-ID: [P24-6761-52h](#)



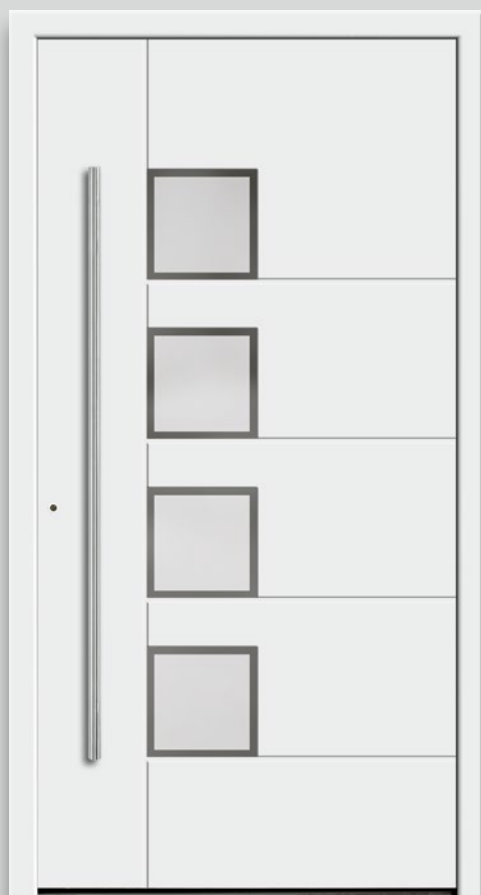

**6777-52**  
 mit Profilierung | **Farbe:** Weiß  
**Glas:** G 500-20 mattiertes Glas mit klarem Rand  
**Griff:** 8.100.14.G Edelstahl  
**Bauart:** Aufsatzfüllung  
**Tür-ID:** [P24-6777-52](#)



**6780-52**  
 mit Profilierung | **Farbe:** RAL 7012 Basaltgrau  
**Glas:** G 5002 mattiertes Glas mit klarem Streifen  
**Griff:** 9.200.10.G Schwarzstahl-Optik  
**Designsockel:** 2.200.03  
**Bauart:** Aufsatzfüllung  
**Tür-ID:** [P24-6780-52](#)

| Hausansicht links |  
**6777-52** mit Seitenteil  
 mit Profilierung | **Farbe:** Dekor AnTeak  
**Glas:** vollflächig mattiertes Glas  
**Griff:** 7.100.12.G Edelstahl  
**Glas Seitenteil:** G 1402 mattiertes Glas  
 mit klarem Motiv (Straßenbezeichnung)  
**Bauart:** Aufsatzfüllung  
**Tür-ID:** [P24-6777-52h](#)

## Dekorfolien aufbringen

Unsere Experten bringen hochwertige Dekorfolien präzise auf die Oberfläche Ihrer Haustür auf. Um einen sauberen und optisch ansprechenden Look zu erzielen, werden die Folien in die Nuten eingebracht und von Hand um die Glasausschnitte gelegt. Mit einer Auswahl von über 250 verschiedenen Dekoren haben Sie die freie Wahl für das Design Ihrer Haustür.





# Erhabene Rahmen für eine edle Optik

---



6817-79 mit Seitenteil | erhabener Rahmen und Zierbügel – Edelstahl | Farbe: RAL 7016 Anthrazitgrau | Glas: G 1154 mattiertes Glas mit klarem Rand und klarem Streifen | Griff: 8.100.14.G Edelstahl | Designsockel: 2.100.03 | Bauart: Aufsatzfüllung | Tür-ID: [P24-6817-79h](#)

**Detail**

erhabener Rahmen und Zierbügel –  
Edelstahl | Verglasung G 1154 mattiertes  
Glas mit klarem Rand und klaren Streifen

**6817-79 Innenansicht\***

Flachrahmen –Edelstahl | **Farbe:** Weiß  
**Glas:** G 1154 mattiertes Glas mit  
klarem Rand und klaren Streifen  
**Innendrücker:** 4.102.00 Edelstahl  
**Bauart:** Aufsatzfüllung beidseitig

**6817-79**

erhabener Rahmen und Zierbügel –  
Edelstahl | **Farbe:** RAL 7016 Anthrazitgrau  
**Glas:** G 1154 mattiertes Glas mit  
klarem Rand und klaren Streifen  
**Griff:** 8.100.14.G Edelstahl  
**Designsockel:** 2.100.03  
**Bauart:** Aufsatzfüllung  
**Tür-ID:** [P24-6817-79](#)

\*Rollenbänder sind ggf. Sonderausstattung

A | 6525-65

Farbe: Dekor Nussbaum  
Glas: Mastercarré  
Griff: 6.105.09 Edelstahl  
Bauart: Einsatzfüllung  
Tür-ID: [P24-6525-65](#)

B | 6525-75

Rahmen – Schwarzstahl-Optik  
flächenbündig | Farbe: DB 703  
Glas: satiniertes Glas  
Griff: 8.200.06.G Schwarzstahl-Optik  
Bauart: Aufsatzfüllung  
Tür-ID: [P24-6525-75](#)

C | 6525-71

Rahmen – Edelstahl-Design  
flächenbündig | Farbe: Weiß  
Glas: G 1122 mattiertes Glas mit  
klaren Streifen und Applikationen  
aus geschliffenen Glaskristallen  
Griff: 5.104.03 Edelstahl  
Designsocket: 2.100.03  
Bauart: Aufsatzfüllung  
Tür-ID: [P24-6525-71](#)



A | 6525-65



B | 6525-75



C | 6525-71







6525-65 mit Seitenteil ST 2 | Farbe: Weiß | Glas: G 1123 mattiertes Glas mit klarem Randstreifen und Applikationen aus geschliffenen Glaskristallen | Griff: 8.100.08.G Edelstahl | Bauart: Aufsatzfüllung | Tür-ID: [P24-6525-65h](#)

## Glaskristalle aufkleben

Faszination bis ins Detail – jeder Glaskristall wird von erfahrenen Händen manuell positioniert und mit Spezialklebstoff aufgeklebt. Die Glassteine liegen geschützt im Scheibenzwischenraum, so erhält Ihre Haustür einen einzigartigen Glanz, der die Blicke auf sich zieht.





# Faszinierende Applikationen im Glas

---



Innenansicht\* 181-71 | Rahmen – Edelstahl design aufliegend | Farbe: Weiß | Glas: G 1372 mattiertes Glas mit klarem Streifen und Applikationen aus geschliffenen Glaskristallen | Innendrücker: 4.102.00 Edelstahl | Bauart: Aufsatzfüllung beidseitig | Tür-ID: [P24-181-71h](#)



A | 181-71



B | 181-71

**A | 181-71**

Rahmen – Edelstahl design  
flächenbündig  
**Farbe:** RAL 7016 Anthrazitgrau  
**Glas:** G 1372 mattiertes Glas mit klarem Streifen und Applikationen aus geschliffenen Glaskristallen  
**Griff:** 6.101.08 Edelstahl  
**Bauart:** Aufsatzfüllung  
**Tür-ID:** [P24-181-71a](#)

**B | 181-71**

Rahmen – Edelstahl design  
flächenbündig  
**Farbe:** RAL 9007 Graualuminium  
**Glas:** G 505-25 mattiertes Glas mit klarem Rand | **Griff:** 6.101.08 Edelstahl  
**Designsockel:** 2.100.03  
**Bauart:** Aufsatzfüllung  
**Tür-ID:** [P24-181-71b](#)



C | 2436-50



D | 2436-73

**C | 2436-50**

**Farbe:** Weiß | **Glas:** G 1310 mattiertes Glas mit klarem Streifen  
**Griff:** 8.100.16.G Edelstahl  
**Bauart:** Aufsatzfüllung  
**Tür-ID:** [P24-2436-50](#)

**D | 2436-73**

Rahmen – Edelstahl design  
flächenbündig  
**Farbe:** RAL 7001 Silbergrau  
**Glas:** G 500-20 mattiertes Glas mit klarem Rand  
**Griff:** 8.100.12.G Edelstahl  
**Bauart:** Aufsatzfüllung  
**Tür-ID:** [P24-2436-73](#)





A | 6841-50



B | 6841-73

**A | 6841-50**

**Farbe:** Weiß | **Glas:** satiniertes Glas

**Griff:** 7.100.08.G Edelstahl

**Bauart:** Aufsatzfüllung

**Tür-ID:** [P24-6841-50](#)

**B | 6841-73**

**Rahmen –** Edelstahldesign  
flächenbündig

**Farbe:** RAL 3004 Purpurrot

**Glas:** G 1113 mattiertes Glas mit  
klarem Motiv und Applikationen  
aus geschliffenen Glaskristallen

**Griff:** 6.125.05 Edelstahl  
senkrecht montiert

**Designsockel:** 2.100.03

**Bauart:** Aufsatzfüllung

**Tür-ID:** [P24-6841-73](#)



C | 6843-52



D | 6843-52 Innenansicht\*

**C | 6843-52**

mit Profilierung

**Farbe:** RAL 7015 Schiefergrau

**Glas:** G 1446 mattiertes Glas  
mit klaren Streifen

**Griff:** 7.120.14.G Edelstahl

**Designsockel:** 2.100.03

**Bauart:** Aufsatzfüllung

**Tür-ID:** [P24-6843-52](#)

**D | 6843-52 Innenansicht\***

**Farbe:** Weiß | **Glas:** G 1446

mattiertes Glas mit klaren Streifen

**Innendrücker:** 4.102.00 Edelstahl

**Bauart:** Einsatzfüllung



6841-75 mit Seitenteilen | Rahmen – Schwarzstahl-Optik flächenbündig | Farbe: RAL 7012 Basaltgrau | Glas: satiniertes Glas | Griff: 9.200.12.G Schwarzstahl-Optik | Designsockel: 2.200.03 | Bauart: Aufsatzfüllung | Tür-ID: [P24-6841-75h](#)

# Geschwungene Lisenen als Blickfang

---



2165-54 flächenbündige Lisenen | Farbe: RAL 7016 Anthrazitgrau | Glas: G 1222 mattiertes Glas mit klaren Streifen | Griff: 7.100.12.G Edelstahl | Bauart: Aufsatzfüllung | Tür-ID: [P24-2165-54h](#)





A | 2166-54

**A | 2166-54**  
 flächenbündige Lisenen |  
 Designgriff V 80 | **Farbe:** RAL 7016  
 Anthrazitgrau | **Glas:** G 1223  
 mattiertes Glas mit klaren Streifen  
 und handgemeißelten Glassteinen  
**Bauart:** Aufsatzfüllung  
**Tür-ID:** [P24-2166-54a](#)



B | 2165-54

**B | 2165-54**  
 flächenbündige Lisenen  
**Farbe:** Weiß | **Glas:** G 1222  
 mattiertes Glas mit klaren Streifen  
**Griff:** 8.100.12.G Edelstahl  
**Bauart:** Aufsatzfüllung  
**Tür-ID:** [P24-2165-54](#)



C | 2166-54

**C | 2166-54**  
 flächenbündige Lisenen |  
 Designgriff V 80  
**Farbe:** Dekor Siena Noce  
**Glas:** satiniertes Glas  
**Bauart:** Aufsatzfüllung  
**Tür-ID:** [P24-2166-54c](#)

# Schwungvolles Design in schönster Form



## Detail

Profilierung | Applikation – Edelstahl-Design  
flächenbündig | Streifen in RAL 3004  
Purpurrot | satiniertes Glas



## 6438-59

mit Profilierung | Applikation –  
Schwarzstahl-Optik flächenbündig |  
Designgriff V 78-S Schwarzstahloptik  
**Farbe:** RAL 9006 Weißaluminium  
**Glas:** satiniertes Glas  
**Bauart:** Aufsatzfüllung  
**Tür-ID:** [P24-6438-59](#)



## 6438-56

mit Profilierung | Applikation –  
Edelstahl-Design flächenbündig |  
Edelstahl-Designgriff V 78  
**Farbe:** Weiß, Streifen RAL 3004  
Purpurrot | **Glas:** satiniertes Glas  
**Bauart:** Aufsatzfüllung  
**Tür-ID:** [P24-6438-56](#)





6438-59 mit Seitenteilen | mit Profilierung | Applikation – Schwarzstahl-Optik flächenbündig | Designgriff V 78-S Schwarzstahloptik |  
Farbe: RAL 7012 Basaltgrau | Glas: Klarglas | Bauart: Aufsatzfüllung | Tür-ID: [P24-6438-59h](#)

## Verglasung

Transparenz mit Stil – unsere Verglasungen werden im eigenen Glaswerk hergestellt, um höchste Qualität und Individualität zu gewährleisten. Jede Scheibe wird sorgfältig für Sie gefertigt und passgenau in den Glasauschnitt Ihrer Haustür eingesetzt.





# Rahmenlose Glasausschnitte\*



## A | 6333-50

**Farbe:** RAL 1019 Graubeige  
**Glas:** G 1333 mattiertes Glas mit klaren Streifen und klarem Randstreifen  
**Griff:** 8.200.14.G Schwarzstahl-Optik  
**Bauart:** Einsatzfüllung  
**Tür-ID:** [P24-6333-50a](#)

## B | 6333-50

**Farbe:** Weiß | **Glas:** G 1450 mattiertes Glas mit klaren Streifen  
**Griff:** 8.130.16.S Edelstahl / Echtholz  
**Bauart:** Einsatzfüllung  
**Tür-ID:** [P24-6333-50b](#)

## C | 6333-50

**Farbe:** RAL 7016 Anthrazitgrau  
**Glas:** G 1331 mattiertes Glas mit klaren Streifen und klarem Motiv  
**Griff:** 8.100.14.G Edelstahl  
**Bauart:** Einsatzfüllung  
**Tür-ID:** [P24-6333-50c](#)



## D | 6931-50

**Farbe:** RAL 7016 Anthrazitgrau  
**Glas:** G 1818 echter Rillenschliff auf halbtransparentem Glas  
**Griff:** 8.100.06.S Edelstahl  
**Bauart:** Einsatzfüllung  
**Tür-ID:** [P24-6931-50](#)

## E | 6914-50

**Farbe:** RAL 9007 Graualuminium  
**Glas:** G 1146 mattiertes Glas mit klaren Streifen und klarem Motiv  
**Griff:** 6.101.08 Edelstahl  
**Bauart:** Einsatzfüllung  
**Tür-ID:** [P24-6914-50e](#)

## F | 6914-50

**Farbe:** Weiß  
**Glas:** G 1371 mattiertes Glas mit klaren Streifen und klarem Randstreifen  
**Griffstange:** V 77 Edelstahl  
**Bauart:** Einsatzfüllung  
**Tür-ID:** [P24-6914-50f](#)



A | 6333-50



B | 6333-50



C | 6333-50



D | 6931-50



E | 6914-50



F | 6914-50

\*Alle hier abgebildeten Modelle sind nur als Einsatzfüllung lieferbar!

# Rahmenlose Glasausschnitte\*



6516-50

**Farbe:** Dekor Golden Oak

**Glas:** G 1225 mattiertes Glas mit gebogenem und waagerechten klaren Streifen

**Griff:** 7.100.08.S Edelstahl

**Bauart:** Einsatzfüllung

**Tür-ID:** [P24-6516-50a](#)



6516-50

**Farbe:** RAL 7006 Beigegrau

**Glas:** G 1454 mattiertes Glas mit klaren Streifen

**Griff:** 8.100.08.S Edelstahl

**Bauart:** Einsatzfüllung

**Tür-ID:** [P24-6516-50b](#)

| Hausansicht rechts |

6516-50 mit Seitenteil

**Farbe:** RAL 7016 Anthrazitgrau

**Glas:** G 1225 mattiertes Glas mit gebogenem und waagerechten klaren Streifen

**Griff:** 8.100.10.S Edelstahl

**Bauart:** Einsatzfüllung

**Tür-ID:** [P24-6516-50h](#)

\*Alle hier abgebildeten Modelle sind nur als Einsatzfüllung lieferbar!





## Glas & Eleganz

Unsere Haustüren aus Ganzglas sind brillant, kreativ, edel und hochwertig. Sie verleihen jedem Haus einen modernen und ansprechenden Look. Durch die Verwendung von Glas als Hauptmaterial wird nicht nur eine helle und einladende Atmosphäre geschaffen, sondern auch ein Gefühl von Offenheit und Transparenz vermittelt. Ganzglas-Haustüren sind eine ausgezeichnete Wahl für diejenigen, die nach einem stilvollen und zeitgemäßen Eingang suchen.



6067-03 S.141



6063-03 S.141



6064-03 S.141

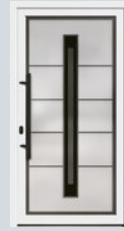

6072-03 S.142



6272-07 S.142



6203-05 S.145



6223-01 S.145



6218-01 S.145

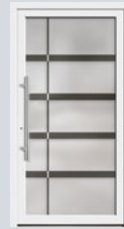

6289-01 S.145



6242-01 S.146



6295-01 S.147



6296-01 S.147



6277-02 S.148



6215-02 S.149

**Mustergeschützt**

RODENBERG-Modelle sind musterrechtlich geschützt.

Zeitlos. Minimalistisch. Edel.

---



6064-03 mit Seitenteilen S-9203 | 2-fach Verglasung: 20 mm Sprossen in Schwarzstahl-Optik im Scheibenzwischenraum | Innenscheibe satiniertes Glas | Griff: 9.200.14.S Schwarzstahl-Optik | Bauart: Einsatzfüllung | Tür-ID: [P24-6064-03h](#)

**A | 6067-03**

**2-fach Verglasung:** 20 mm  
Sprossen in Schwarzstahl-Optik  
im Scheibenzwischenraum |  
Innenscheibe satiniertes Glas  
**Griff:** 9.200.14.S Schwarzstahl-Optik  
**Bauart:** Einsatzfüllung  
**Tür-ID:** [P24-6067-03](#)

**B | 6063-03**

**2-fach Verglasung:** 20 mm  
Sprossen in Schwarzstahl-Optik  
im Scheibenzwischenraum |  
Innenscheibe satiniertes Glas  
**Griff:** 9.200.14.S Schwarzstahl-Optik  
**Bauart:** Einsatzfüllung  
**Tür-ID:** [P24-6063-03](#)

**C | 6064-03**

**2-fach Verglasung:** 20 mm  
Sprossen in Schwarzstahl-Optik  
im Scheibenzwischenraum |  
Innenscheibe satiniertes Glas  
**Griff:** 9.200.14.S Schwarzstahl-Optik  
**Bauart:** Einsatzfüllung  
**Tür-ID:** [P24-6064-03](#)



A | 6067-03



B | 6063-03



C | 6064-03



#### Detail

Mattiertes Glas mit klarem Rand und klarem Streifen, Motiv schwarz lackiert



#### 6272-07

**3-fach Verglasung:** mittlere Scheibe ESG | mattiertes Glas mit klarem Rand, Motiv und Streifen klar | Applikation – Edelstahl-Design  
**Griff:** 8.100.08.S Edelstahl  
**Bauart:** Einsatzfüllung  
**Tür-ID:** [P24-6272-07](#)



#### 6072-03

**2-fach Verglasung:** mattiertes Glas mit klarem Rand und klarem Streifen, Motiv schwarz lackiert  
**Griff:** 8.200.08.S Schwarzstahl-Optik  
**Bauart:** Einsatzfüllung  
**Tür-ID:** [P24-6072-03](#)



6272-07 mit Seitenteil | 3-fach Verglasung: mittlere Scheibe ESG | mattiertes Glas mit klarem Rand, Motiv und Streifen klar | Applikation – Edelstahl-Design | Griff: 8.100.08.S Edelstahl | Bauart: Einsatzfüllung | Tür-ID: [P24-6272-07h](#)



6223-01 mit Seitenteilen | 2-fach Verglasung: mattiertes Glas mit klarem Rand und klaren Streifen | Griff: 8.200.16.S Schwarzstahl-Optik | Bauart: Einsatzfüllung | Tür-ID: [P24-6223-01h](#)





A | 6223-01



B | 6203-05

## A | 6223-01

**2-fach Verglasung:** mattiertes Glas mit klarem Rand und klaren Streifen  
**Griff:** 9.200.08.S Schwarzstahl-Optik  
**Bauart:** Einsatzfüllung  
**Tür-ID:** [P24-6223-01](#)



## B | 6203-05

**3-fach Verglasung:** mittlere Scheibe ESG | mattiertes Glas mit klarem Rand und klaren Streifen | Applikationen – Edelstahl-Lisenen  
**Griff:** 7.100.14.S-FS Edelstahl mit Fingerscan  
**Bauart:** Einsatzfüllung  
**Tür-ID:** [P24-6203-05](#)



C | 6289-01



D | 6218-01

## C | 6289-01

**2-fach Verglasung:** mattiertes Glas mit klaren Streifen  
**Griff:** 8.100.08.S Edelstahl  
**Bauart:** Einsatzfüllung  
**Tür-ID:** [P24-6289-01](#)



## D | 6218-01

**2-fach Verglasung:** mattiertes Glas mit klaren Streifen  
**Griff:** 8.100.10.S Edelstahl  
**Bauart:** Einsatzfüllung  
**Tür-ID:** [P24-6218-01](#)

# Dynamische Formen für ein exklusives Design

## A | 6242-01

**2-fach Verglasung:** mattiertes Glas mit klaren Streifen und klarem Motiv  
**Griff:** 7.100.08.S Edelstahl  
**Bauart:** Einsatzfüllung  
**Tür-ID:** [P24-6242-01](#)



A | 6242-01

## B | 6295-01

**2-fach Verglasung:** mattiertes Glas und grau-mattiertes Glas mit klarem Rand und klaren Streifen  
**Griff:** 8.200.10.S Schwarzstahl-Optik  
**Bauart:** Einsatzfüllung  
**Tür-ID:** [P24-6295-01](#)

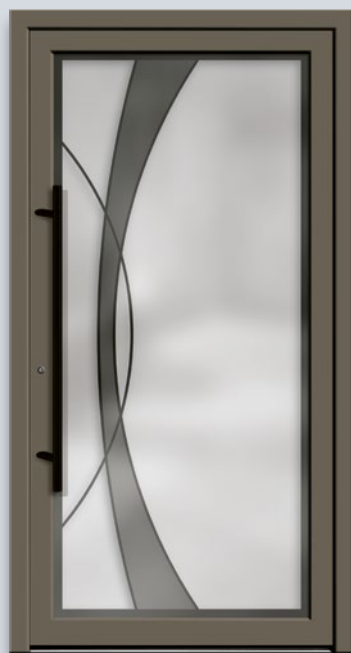

B | 6295-01

## C | 6296-01

**2-fach Verglasung:** mattiertes Glas und grau-mattiertes Glas mit klarem Rand und klaren Streifen  
**Griff:** 8.100.08.S Edelstahl  
**Bauart:** Einsatzfüllung  
**Tür-ID:** [P24-6296-01](#)



C | 6296-01





6242-01 mit Seitenteil | 2-fach Verglasung: mattiertes Glas mit klaren Streifen und klarem Motiv | Griff: 8.100.10.S Edelstahl  
Bauart: Einsatzfüllung | Tür-ID: [P24-6242-01h](#)

# Faszinierende Applikationen im Glas

---



6277-02 mit Seitenteil | 2-fach Verglasung: mattiertes Glas und grau-mattiertes Glas mit klaren Streifen | Applikationen – Facettensteine klar  
Griff: 7.100.08.S Edelstahl | Bauart: Einsatzfüllung | Tür-ID: [P24-6277-02h](#)



#### Detail

Mattiertes Glas und grau-mattiertes Glas mit klaren Streifen | Applikationen – Facettensteine klar



#### 6215-02

**2-fach Verglasung:** mattiertes Glas und grau-mattiertes Glas mit klaren Streifen | Applikationen – Facettensteine klar

**Griff:** 8.100.08.S Edelstahl

**Bauart:** Einsatzfüllung

**Tür-ID:** [P24-6215-02](#)



#### 6277-02

**2-fach Verglasung:** mattiertes Glas und grau-mattiertes Glas mit klaren Streifen | Applikationen – Facettensteine klar

**Griff:** 7.100.08.S Edelstahl

**Bauart:** Einsatzfüllung

**Tür-ID:** [P24-6277-02](#)

---



# Exklusiv

Entdecken Sie unsere Auswahl an exklusiven Haustüren und tauchen Sie ein in eine Welt, in der Ihre Tür zum Ausdruck Ihres persönlichen Stils wird. Jedes Modell der Serie Exklusiv vereint höchste Qualität, herausragendes Design und handwerkliche Präzision, um Ihrem Zuhause einen einzigartigen Charakter zu verleihen.



# Modellübersicht

---

## Art Decor-Paneele

---



2374-52 S.156



2373-92 S.158



2371-42 S.158



2371-92 S.158

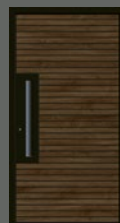

2370-44 S.161



2370-92 S.161



2372-92 S.161

## Art Decor-Line

---



2361-92 S.162



2357-92 S.166



2363-92 S.167



2358-52 S.168



2349-52 S.168



2348-52 S.168



2350-52 S.170



2354-52 S.171

## Altholz-Design

---



6497-90 S.172

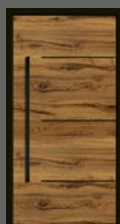

6172-95 S.175

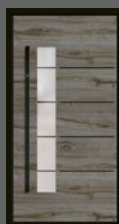

6181-55 S.175

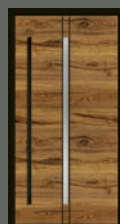

6864-55 S.175

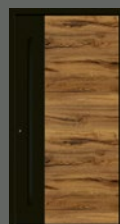

6719-98 S.176

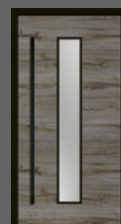

6740-75 S.176

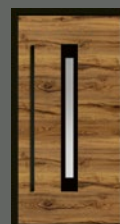

6745-75 S.176



6741-75 S.177

## Haustüren im Loftdesign

---



6067-03 S.179



6068-50 S.181



2850-50 S.181



2859-50 S.181



2854-50 S.184



2887-95 S.184



### Metallic-Collection



6172-46 S.186 6872-47 S.188 6873-46 S.189

### Keramikoberflächen



2383-45 S.192 6172-43 S.194 6497-45 S.195 6665-45 S.196 6781-45 S.196

### Keramikoberflächen



6878-45 S.199 6173-43 S.199 2382-43 S.200

### Art-Beton



2389-43 S.205 2386-43 S.205 6497-83 S.206 6181-83 S.211 6172-82 S.211

### Integriertes Griffelement



2377-44 S.212 2376-41 S.214 2375-41 S.215 6648-41 S.215

Exklusiv

**Mustergeschützt**

RODENBERG-Modelle sind musterrechtlich geschützt.

## Unsere Dekor- Empfehlungen

für Haustürfüllungen der Serien  
Art Decor-Paneele und Art Decor-Line

Pflegeleicht, zeitlos und naturgetreu – Holzdekore liegen absolut im Trend und erfreuen sich zunehmender Beliebtheit.

Unsere Dekorempfehlungen in Holzoptik sorgen für eine warme, wohnliche Atmosphäre und sind mit vielen Materialien und Farben kombinierbar.



Art Decor-Paneele Seite 156-161



Art Decor-Line Seite 162-171

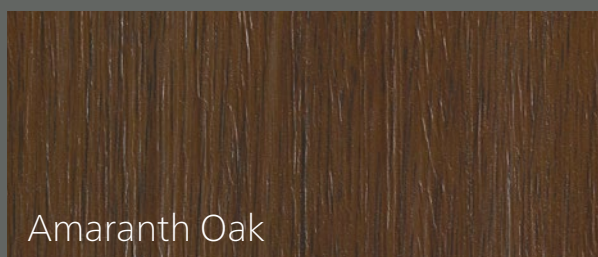
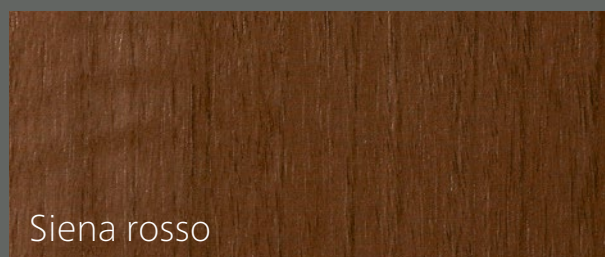
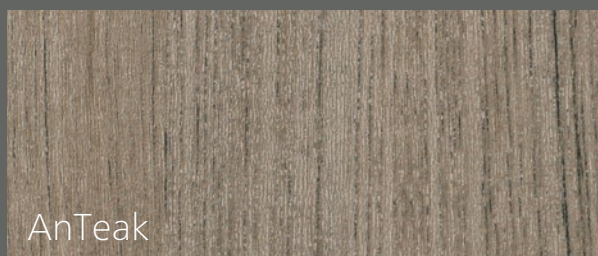
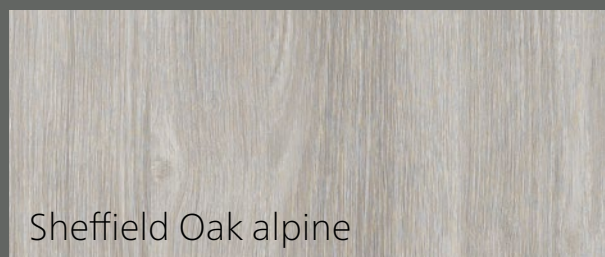
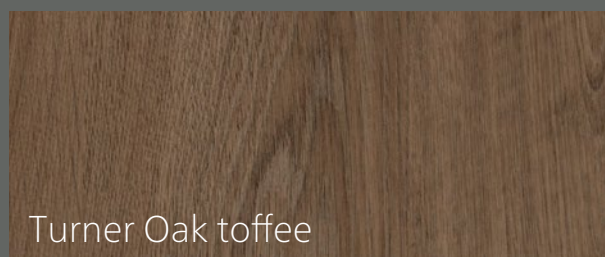
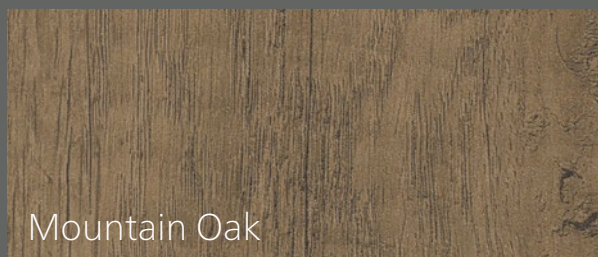

# Art Decor-Paneele

---

## Art Decor- Paneele

Lassen Sie sich von der beeindruckenden Optik unserer Serie Art Decor-Paneele überzeugen. Mit ihrem modernen und stilvollen Design sind diese Haustüren nicht nur funktional, sondern auch ein echter Blickfang in jedem Hauseingang.



2374-52

Art Decor-Paneele | Nut RAL 9005 Tiefschwarz |

Teilfläche RAL 9005 Tiefschwarz Feinstruktur

Farbe: Dekor Turner Oak malt | Glas: satiniertes Glas

Griff: 9.200.14.G Schwarzstahl-Optik

Bauart: Aufsatzfüllung

Tür-ID: [f24-2374-52](#)



| Detail |

Art Decor-Paneele | Dekor Turner Oak malt |

Nut RAL 9005 Tiefschwarz



A | 2373-92

Art Decor-Paneele | Nut RAL 9005  
Tiefschwarz | Teilfläche RAL 9005  
Tiefschwarz Feinstruktur  
**Farbe:** Dekor Turner Oak toffee  
**Griff:** 8.200.12.G Schwarzstahl-Optik  
**Bauart:** Aufsatzfüllung  
**Tür-ID:** [P24-2373-92](#)



A | 2373-92

B | 2371-42

Art Decor-Paneele | Nut RAL 9005  
Tiefschwarz | Teilfläche RAL 9005  
Tiefschwarz Feinstruktur |  
integriertes Griffelement  
**Farbe:** Dekor AnTeak  
**Bauart:** Aufsatzfüllung  
**Tür-ID:** [P24-2371-42](#)



C | 2371-92

Art Decor-Paneele | Nut RAL 9005  
Tiefschwarz | Teilfläche RAL 9005  
Tiefschwarz Feinstruktur  
**Farbe:** Dekor Desert Oak  
**Griff:** 8.100.06.G Edelstahl  
**Bauart:** Aufsatzfüllung  
**Tür-ID:** [P24-2371-92](#)



B | 2371-42

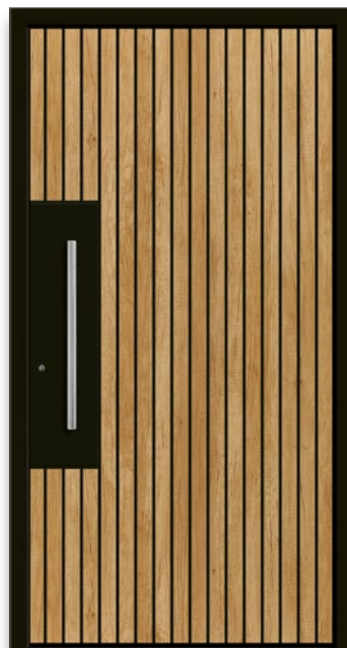

C | 2371-92





# Art Decor-Paneele

---



2370-42 mit Seitenteil | Art Decor-Paneele | Nut RAL 9005 Tiefschwarz | Teilfläche RAL 9005 Tiefschwarz Feinstruktur | integriertes Griffelement | Farbe: Dekor Desert Oak | Bauart: Aufsatzfüllung | Glas Seitenteil: satiniertes Glas | Tür-ID: [P24-2370-42h](#)



**A | 2370-44**

Art Decor-Paneele | Nut RAL 9005  
 Tiefschwarz | Teilfläche RAL 9005  
 Tiefschwarz Feinstruktur | integriertes  
 Griffelement mit LED-Beleuchtung  
 Farbe: Dekor Turner Oak toffee  
 Bauart: Aufsatzfüllung  
 Tür-ID: [P24-2370-44](#)

**B | 2370-92**

Art Decor-Paneele | Nut RAL 9005  
 Tiefschwarz | Teilfläche RAL 9005  
 Tiefschwarz Feinstruktur  
 Farbe: Dekor Mountain Oak  
 Griff: 8.200.06.G Schwarzstahl-Optik  
 Bauart: Aufsatzfüllung  
 Tür-ID: [P24-2370-92](#)

**C | 2372-92**

Art Decor-Paneele | Nut RAL 9005  
 Tiefschwarz | Teilfläche RAL 9005  
 Tiefschwarz Feinstruktur  
 Farbe: Dekor Monument Oak  
 Griff: 8.100.12.G Edelstahl  
 Bauart: Aufsatzfüllung  
 Tür-ID: [P24-2372-92](#)



A | 2370-44



B | 2370-92



C | 2372-92

# Art Decor-Line

---

## Art Decor-Line

Interessante Akzente setzen V-Nuten, im Farbton Tiefschwarz (RAL 9005). Dadurch entsteht eine unvergleichliche Tiefenwirkung, die in Kombination mit einem RAL-Farbton oder unseren Trenddekoren als Designelement eingesetzt wird.



2361-92

Art Decor-Line | V-Nut RAL 9005 Tiefschwarz

**Farbe:** Dekor Turner Oak toffee

**Griff:** 7.220.10.G Schwarzstahl-Optik

**Bauart:** Aufsatzfüllung

**Tür-ID:** [P24-2361-92](#)



| Detail |

Art Decor-Line | V-Nut RAL 9005 Tiefschwarz  
Dekor Turner Oak toffee



## Art Decor-Line

Unsere Serie Art Decor-Line kombiniert Dekoroberflächen in Holzoptik mit gefrästen und lackierten V-Nuten in RAL 9005 Tiefschwarz. In aufwendiger Handarbeit werden die einzelnen Dekorfelder aufgebracht, anschließend abgeklebt und die Nuten manuell lackiert.









**2357-92**

Art Decor-Line | V-Nut RAL 9005 Tiefschwarz

Farbe: Dekor Winchester

Griff: 9.200.14.G Schwarzstahl-Optik

Bauart: Aufsatzfüllung

Tür-ID: [P24-2357-92](#)



**2363-92**

Art Decor-Line | V-Nut RAL 9005 Tiefschwarz

Farbe: Dekor Sheffield Oak concrete

Griff: 7.220.16.G Schwarzstahl-Optik

Bauart: Aufsatzfüllung

Tür-ID: [P24-2363-92](#)



| Hausansicht links |

**2357-92** mit Seitenteilen

Art Decor-Line | V-Nut RAL 9005 Tiefschwarz

Farbe: Dekor Monument Oak

Griff: 8.100.16.G Edelstahl

Bauart: Aufsatzfüllung

Glas Seitenteile: Klarglas

Tür-ID: [P24-2357-92h](#)

# Art Decor-Line

## A | 2358-52

Art Decor-Line | V-Nut RAL 9005  
Tiefschwarz | **Farbe:** Dekor AnTeak  
**Glas:** satiniertes Glas | **Griff:** 9.200.10.G  
Schwarzstahl-Optik  
**Bauart:** Aufsatzfüllung  
**Tür-ID:** [P24-2358-52](#)



A | 2358-52

## B | 2349-52

Art Decor-Line | V-Nut RAL 9005  
Tiefschwarz | **Farbe:** RAL 7006  
Beigegrau | **Glas:** G 1419 mattiertes  
Glas mit klaren Streifen  
**Griff:** 9.100.10.G Edelstahl  
**Bauart:** Aufsatzfüllung  
**Tür-ID:** [P24-2349-52](#)

## C | 2348-52

Art Decor-Line | V-Nut RAL 9005  
Tiefschwarz | **Farbe:** Dekor Desert Oak  
**Glas:** satiniertes Glas  
**Griff:** 7.220.14.G-FS Schwarzstahl-Optik  
mit Fingerscan | **Bauart:** Aufsatzfüllung  
**Tür-ID:** [P24-2348-52](#)



B | 2349-52



C | 2348-52







2349-52 mit Seitenteil | Art Decor-Line | V-Nut RAL 9005 Tiefschwarz | Farbe: Dekor Turner Oak malt | Glas: G 1419 mattiertes Glas mit klaren Streifen | Griff: 9.100.10.G Edelstahl | Bauart: Aufsatzfüllung | Tür-ID: [P24-2349-52h](#)



2350-52 mit Seitenteil | Art Decor-Line | V-Nut RAL 9005 Tiefschwarz | **Farbe:** Dekor Mountain Oak | **Glas:** G 1418 mattiertes Glas mit klaren Streifen | **Griff:** 9.200.10.G Schwarzstahl-Optik | **Bauart:** Aufsatzfüllung | **Tür-ID:** [P24-2350-52h](#)

**A | 2350-52**

Art Decor-Line | V-Nut RAL 9005  
 Tiefschwarz | Farbe: Dekor  
 Mountain Oak | Glas: G 1418  
 mattiertes Glas mit klaren Streifen  
 Griff: 9.200.14.G Schwarzstahl-Optik  
 Bauart: Aufsatzfüllung  
 Tür-ID: [P24-2350-52](#)

**B | 2354-52**

Art Decor-Line | V-Nut RAL 9005  
 Tiefschwarz | Farbe: RAL 1019  
 Graubeige | Glas: satiniertes Glas  
 Griff: 7.220.14.G Schwarzstahl-Optik  
 Bauart: Aufsatzfüllung  
 Tür-ID: [P24-2354-52b](#)

**C | 2354-52**

Art Decor-Line | V-Nut RAL 9005  
 Tiefschwarz | Farbe: Dekor  
 Monument Oak | Glas: satiniertes Glas  
 Griff: 9.200.14.G Schwarzstahl-Optik  
 Bauart: Aufsatzfüllung  
 Tür-ID: [P24-2354-52c](#)



A | 2350-52



B | 2354-52



C | 2354-52

# Pflegeleichte Aluminiumoberflächen in Holzoptik

## Altholz- Design

Unsere Serie „Altholz-Design“ bietet Ihnen Haustüren mit täuschend echter Holzoptik, ohne auf die Vorteile einer pflegeleichten und robusten Aluminiumhaustür verzichten zu müssen.

Die durch ein spezielles Druckverfahren veredelten Designoberflächen sind in zwei unterschiedlichen, naturgetreuen Holzstrukturen lieferbar. Lisenen oder Applikationen in Schwarzstahloptik verleihen Ihrer neuen Haustür zudem einen modernen und hochwertigen Look.



6497-90

Altholz-Design | **Farbe:** Designoberfläche Stadtholz

**Griff:** 9.200.12.G-FS Schwarzstahl-Optik  
mit Fingerscan | **Designsockel:** 2.200.03

**Bauart:** Aufsatzfüllung

**Tür-ID:** [P24-6497-90AD](#)



| Detail |

Designoberfläche Stadtholz





6181-55 mit Seitenteil | Altholz-Design | flächenbündige Schwarzstahl-Lisenen | Farbe: Designoberfläche Stadtholz | Glas: G 1440 mattiertes Glas mit klaren Streifen | Griff: 9.200.08.G Schwarzstahl-Optik | Bauart: Aufsatzfüllung | Tür-ID: [P24-6181-55ADh](#)

**A | 6172-95**

Altholz-Design | flächenbündige  
Schwarzstahl-Lisenen  
**Farbe:** Designoberfläche Stadtholz  
**Griff:** 9.200.12.G Schwarzstahl-Optik  
**Bauart:** Aufsatzfüllung  
**Tür-ID:** [P24-6172-95AD](#)

**B | 6864-55**

Altholz-Design | flächenbündige  
Schwarzstahl-Lisenen  
**Farbe:** Designoberfläche Stadtholz  
**Glas:** satiniertes Glas  
**Griff:** 7.220.16.G Schwarzstahl-Optik  
**Bauart:** Aufsatzfüllung  
**Tür-ID:** [P24-6864-55AD](#)

**C | 6181-55**

Altholz-Design | flächenbündige  
Schwarzstahl-Lisenen  
**Farbe:** Designoberfläche Dielenholz  
**Glas:** G 1440 mattiertes Glas mit  
klaren Streifen | **Griff:** 9.200.14.G-FS  
Schwarzstahl-Optik mit Fingerscan  
**Designsockel:** 2.200.03  
**Bauart:** Aufsatzfüllung  
**Tür-ID:** [P24-6181-55AD](#)



A | 6172-95



B | 6864-55



C | 6181-55

# Altholz-Design

---

## A | 6719-98

Altholz-Design | Teilfläche  
RAL 9005 Tiefschwarz Feinstruktur  
Farbe: Designoberfläche Stadtholz  
Griff: 9.200.14.G Schwarzstahl-Optik  
Bauart: Aufsatzfüllung  
Tür-ID: [P24-6719-98AD](#)

## B | 6740-75

Altholz-Design | Rahmen –  
Schwarzstahl-Optik flächenbündig  
Farbe: Designoberfläche Dielenholz  
Glas: satiniertes Glas  
Griff: 9.200.16.G Schwarzstahl-Optik  
Bauart: Aufsatzfüllung  
Tür-ID: [P24-6740-75AD](#)

## C | 6745-75

Altholz-Design | Rahmen –  
Schwarzstahl-Optik flächenbündig  
Farbe: Designoberfläche Stadtholz  
Glas: satiniertes Glas  
Griff: 9.200.14.G Schwarzstahl-Optik  
Bauart: Aufsatzfüllung  
Tür-ID: [P24-6745-75AD](#)

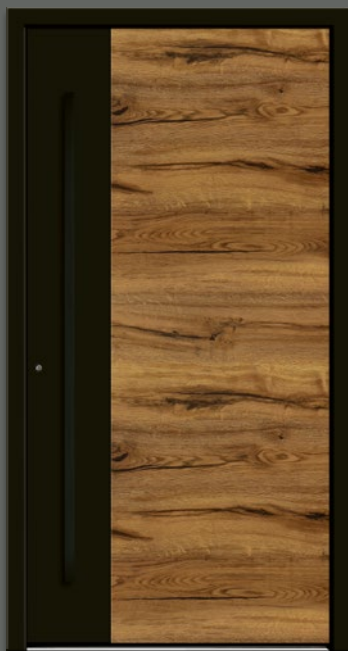

A | 6719-98



B | 6740-75



C | 6745-75





# Haustüren im Loftdesign

---

## Haustüren im Loftdesign

Das angesagte Loftdesign begeistert mit seinem außergewöhnlichen Mix aus Metall und Glas sowie den absolut reduzierten Elementen. Was in alten Industriehallen der Metropolen begann, verleiht nun Ihrer neuen Haustür einen individuellen Charakter.



\*Modell ist nur als Einsatzfüllung lieferbar!



6067-03 mit Seitenteil S 9213 | 2-fach Verglasung: 20 mm Sprossen in Schwarzstahl-Optik im Scheibenzwischenraum |  
Innenscheibe satiniertes Glas | Griff: 9.200.14.S Schwarzstahl-Optik | Bauart: Einsatzfüllung\* | Tür-ID: [P24-6067-03h](#)





2850-50 mit Seitenteil | Farbe: RAL 9005 Tiefschwarz Feinstruktur, Teilfläche DB 703 | Glas: S 1050 mit 10 mm Sprossen in Schwarzstahl-Optik im Scheibenzwischenraum | Innenscheibe satiniertes Glas | Griff: 8.200.16.G Schwarzstahl-Optik | Bauart: Aufsatzfüllung | Glas Seitenteil: satiniertes Glas | Tür-ID: [P24-2850-50h](#)



**A | 6068-50**

**2-fach Verglasung:** 20 mm  
Sprossen in Schwarzstahl-Optik  
im Scheibenzwischenraum |  
Innenscheibe satiniertes Glas  
**Farbe:** RAL 9005 Tiefschwarz  
Feinstruktur | **Griff:** 8.100.10.G  
Edelstahl | **Bauart:** Einsatzfüllung\*  
**Tür-ID:** [P24-6068-50](#)

**B | 2850-50**

**Farbe:** RAL 9005 Tiefschwarz  
Feinstruktur, Teilfläche DB 702  
**Glas:** S 1050 mit 10 mm Sprossen  
in Schwarzstahl-Optik im Scheiben-  
zwischenraum | Innenscheibe satiniertes  
Glas | **Griff:** 8.200.16.G Schwarzstahl-  
Optik | **Bauart:** Aufsatzfüllung  
**Tür-ID:** [P24-2850-50](#)

**C | 2859-50**

**Farbe:** RAL 9005 Tiefschwarz  
Feinstruktur, Teilfläche RAL 7016  
Anthrazitgrau | **Glas:** S 1150 mit  
10 mm Sprossen in Schwarzstahl-  
Optik im Scheibenzwischenraum |  
Innenscheibe satiniertes Glas  
**Griff:** 8.200.16.G Schwarzstahl-Optik  
**Bauart:** Aufsatzfüllung  
**Tür-ID:** [P24-2859-50](#)



A | 6068-50



B | 2850-50



C | 2859-50

\*Modell ist nur als Einsatzfüllung lieferbar!

## Griffmontage

Die Griffmontage erfolgt mit höchster Präzision, um nicht nur Funktionalität, sondern auch Langlebigkeit zu gewährleisten. Diese sorgfältige Montage garantiert Ihnen eine Haustür, die nicht nur optisch, sondern auch haptisch überzeugt.





# Haustüren im Loftdesign

## A | 2854-50

Teilfläche RAL 9005 Tiefschwarz  
Feinstruktur | Farbe: RAL 7001  
Silbergrau | Glas: satiniertes Glas  
Griff: 9.200.16.G Schwarzstahl-Optik  
Bauart: Aufsatzfüllung  
Tür-ID: [P24-2854-50](#)

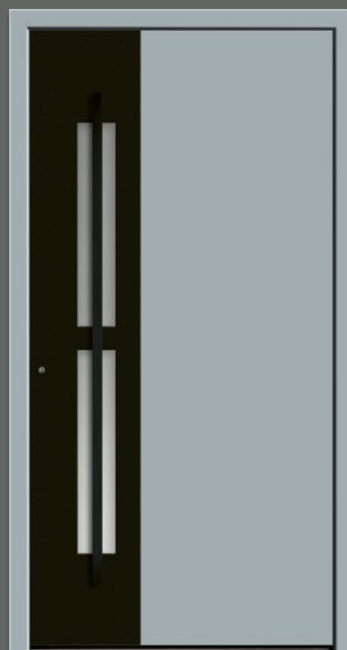

A | 2854-50

## B | 2887-95

flächenbündige Schwarzstahl-  
Lisenen 20 mm | Farbe: DB 703  
Griff: 8.200.12.G Schwarzstahl-Optik  
Bauart: Aufsatzfüllung  
Tür-ID: [P24-2887-95b](#)

## C | 2887-95

flächenbündige Schwarzstahl-  
Lisenen 20 mm | Farbe: Weiß  
Griff: 8.200.12.G Schwarzstahl-Optik  
Bauart: Aufsatzfüllung  
Tür-ID: [P24-2887-95c](#)



B | 2887-95



C | 2887-95







Exklusiv

2854-50 mit Seitenteilen | Teilfläche RAL 9005 Tiefschwarz Feinstruktur | Farbe: RAL 7001 Silbergrau | Glas: Klarglas | Griff: 9.200.16.G Schwarzstahl-Optik | Bauart: Aufsatzfüllung | Tür-ID: [P24-2854-50h](#)



# Kupfer & Messing modern interpretiert

## Metallic- Collection

Erleben Sie Haustüren der Extraklasse! Unsere Metallic-Collection begeistert mit exklusiven Akzenten in Kupfer- oder Messing-Optik. Ein stilvoller Ausdruck von Luxus und Individualität für Ihren Eingangsbereich.



**6172-46**  
flächenbündige Lisenen Kupfer-Optik  
**Farbe:** RAL 7021 Schwarzgrau  
**Griff:** 9.700.12.G Kupfer-Optik  
**Bauart:** Aufsatzfüllung  
**Tür-ID:** [P24-6172-46](#)



| Detail |  
Flächenbündige Lisenen in Kupfer-Optik |  
Farbe RAL 7021 Schwarzgrau |  
Griffstange 9.700.12.G Kupfer-Optik





6872-46 mit Seitenteil | flächenbündige Lisenen Kupfer-Optik | Farbe: RAL 7016 Anthrazitgrau | Griff: 9.700.16.G Kupfer-Optik | Bauart: Aufsatzfüllung | Glas Seitenteil: satiniertes Glas | Tür-ID: [P24-6872-46h](#)



**A | 6872-47**  
 flächenbündige Lisenen Messing-Optik  
**Farbe:** RAL 6013 Schilfgrün  
**Griff:** 9.500.16.G Messing-Optik  
**Bauart:** Aufsatzfüllung  
**Tür-ID:** [P24-6872-47](#)

**B | 6873-47**  
 flächenbündige Lisenen Messing-Optik  
**Farbe:** RAL 7021 Schwarzgrau  
**Griff:** 9.500.16.G Messing-Optik  
**Bauart:** Aufsatzfüllung  
**Tür-ID:** [P24-6873-47](#)

**C | 6873-46**  
 flächenbündige Lisenen Kupfer-Optik  
**Farbe:** RAL 8017 Schokoladenbraun  
**Griff:** 9.700.16.G Kupfer-Optik  
**Bauart:** Aufsatzfüllung  
**Tür-ID:** [P24-6873-46](#)



A | 6872-47



B | 6873-47

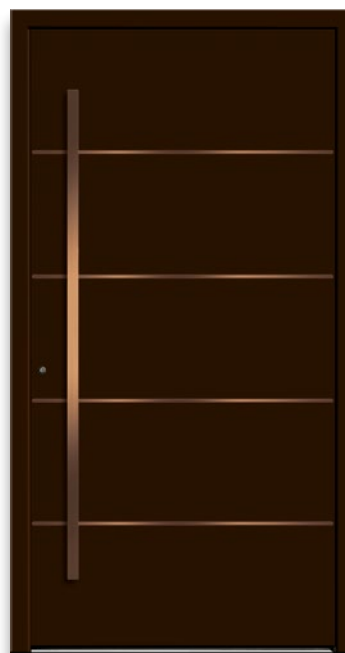

C | 6873-46

# 10 Modelle - 120 Varianten\*

---

## Keramik

Unsere kratzfesten und pflegeleichten Keramikoberflächen werden aus natürlichen Rohstoffen hergestellt. Abweichungen in Farbe, Form und Oberfläche sind deshalb unvermeidbar und stellen keinen Mangel dar, sondern unterstreichen den natürlichen Charakter. Je nach Charge und Lichteinfall können die unterschiedlichen Farbpigmente variieren. Jede Haustür ist somit ein Unikat.



2383-43



6172-45



6497-45



6665-43



6781-45



6878-45



6173-43



2382-43



2389-43



2386-45

\*Alle hier abgebildeten Modelle sind in den sechs verfügbaren Keramikoberflächen und je nach Modellvariante mit Lisenen/Applikationen in Edelstahl-Optik (-43) oder Schwarzstahl-Optik (-45) erhältlich.

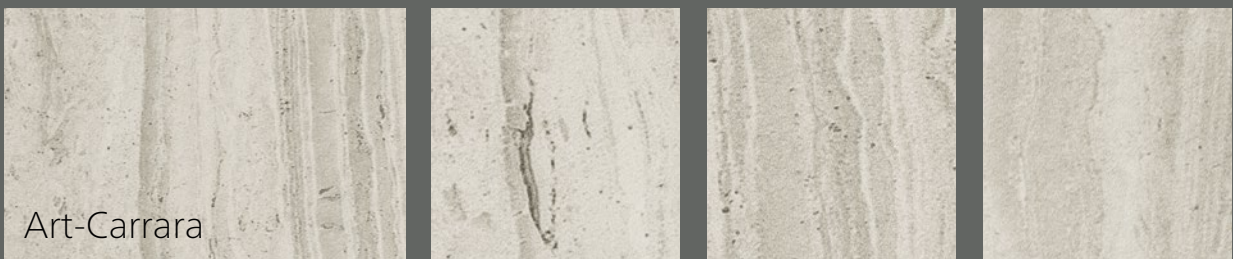
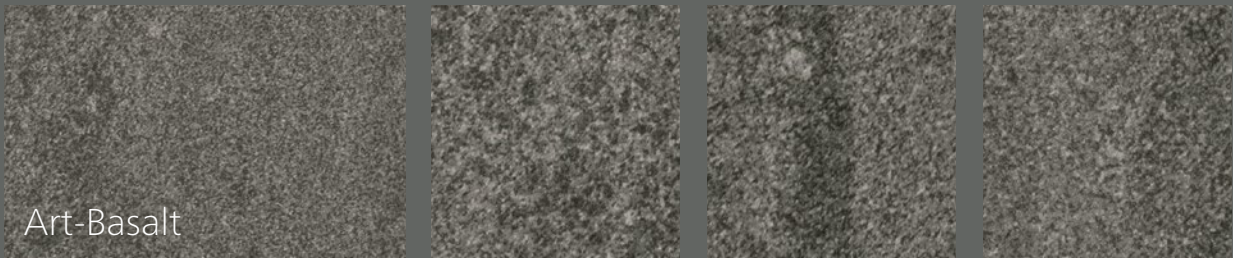
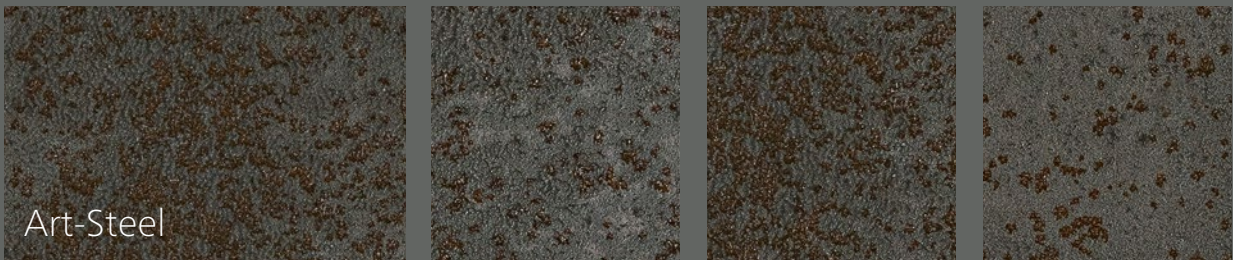



2383-45 Art-Carrara  
erhabene Schwarzstahl-Lisenen | Teilfläche RAL 9005  
Tiefschwarz Feinstruktur | integriertes Griffelement  
Farbe: Keramikoberfläche Art-Carrara  
Bauart: Aufsatzfüllung  
Tür-ID: [P24-2383-45](#)



| Detail |  
Modell 2383-45 Art-Carrara | erhabene  
Schwarzstahl-Lisenen | integriertes Griffelement |  
Teilfläche RAL 9005 Tiefschwarz Feinstruktur







2383-43 Art-Lava | mit Seitenteil | erhabene Lisenen | Teilfläche RAL 9005 Tiefschwarz Feinstruktur | integriertes Griffelement |  
Farbe: Keramikoberfläche Art-Lava | Bauart: Aufsatzfüllung | Glas Seitenteil: Klarglas | Tür-ID: [P24-2383-43h](#)

# Keramikoberflächen

---



6172-43 Art-Stone | mit Seitenteil | erhabene Lisenen | Farbe: Keramikoberfläche Art-Stone | Griff: 7.100.12.G-FS Edelstahl mit Fingerscan | Bauart: Aufsatzfüllung | Glas Seitenteil: G 3002 Klarglas mit Lisenen im Scheibenzwischenraum | Tür-ID: [P24-6172-43h](#)



**A | 6172-45 Art-Basalt**  
 erhabene Schwarzstahl-Lisenen  
**Farbe:** Keramikoberfläche Art-Basalt  
**Griff:** 7.220.12.G Schwarzstahl-Optik  
**Bauart:** Aufsatzfüllung  
**Tür-ID:** [P24-6172-45](#)

**B | 6497-45 Art-Corten**  
**Farbe:** Keramikoberfläche Art-Corten  
**Griff:** 9.200.06.G-FS Schwarzstahl-Optik mit Fingerscan  
**Bauart:** Aufsatzfüllung  
**Tür-ID:** [P24-6497-45](#)



**C | 6497-43 Art-Carrara**  
**Farbe:** Keramikoberfläche Art-Carrara  
**Griff:** 8.100.10.G Edelstahl  
**Bauart:** Aufsatzfüllung  
**Tür-ID:** [P24-6497-43](#)



A | 6172-45 Art-Basalt



B | 6497-45 Art-Corten



C | 6497-43 Art-Carrara

**A | 6665-43 Art-Corten**

erhabene Lisenen

Farbe: Keramikoberfläche Art-Corten

Griff: 9.100.06.G Edelstahl

Bauart: Aufsatzfüllung

Tür-ID: [P24-6665-43](#)

**B | 6781-43 Art-Basalt**

erhabene Lisenen

Farbe: Keramikoberfläche Art-Basalt

Glas: satiniertes Glas | Griff: 8.100.16.G

Edelstahl | Bauart: Aufsatzfüllung

Tür-ID: [P24-6781-43](#)

**C | 6781-45 Art-Stone**

erhabene Schwarzstahl-Lisenen

Farbe: Keramikoberfläche Art-Stone

Glas: satiniertes Glas

Griff: 9.200.12.G-FS Schwarzstahl-

Optik mit Fingerscan

Bauart: Aufsatzfüllung

Tür-ID: [P24-6781-45](#)



A | 6665-43 Art-Corten



B | 6781-43 Art-Basalt

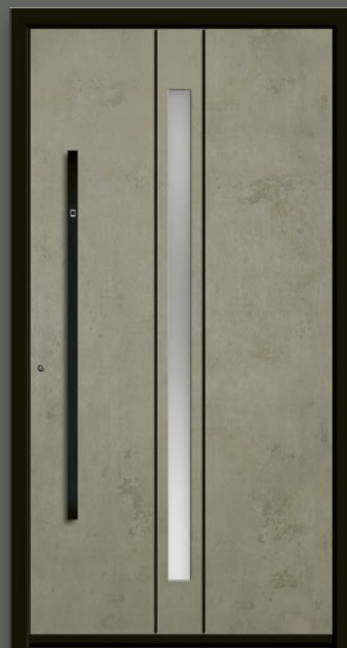

C | 6781-45 Art-Stone





Exklusiv

6665-45 Art-Steel | mit Seitenteilen | erhabene Schwarzstahl-Lisenen | Farbe: Keramikoberfläche Art-Steel | Griff: 9.200.06.G  
Schwarzstahl-Optik | Bauart: Aufsatzfüllung | Glas Seitenteile: satiniertes Glas | Tür-ID: [P24-6665-45h](#)

# Keramikoberflächen

---



6878-43 Art-Corten | mit Seitenteil | erhabene Lisenen | Farbe: Keramikoberfläche Art-Corten | Glas: G 1164 mattiertes Glas mit klaren Streifen | Griff: 8.100.10.G Edelstahl | Bauart: Aufsatzfüllung | Tür-ID: [P24-6878-43h](#)

**A | 6878-45 Art-Lava**

erhabene Schwarzstahl-Lisenen

Farbe: Keramikoberfläche Art-Lava

Glas: G 1164 mattiertes Glas

mit klaren Streifen

Griff: 9.200.08.G Schwarzstahl-Optik

Bauart: Aufsatzfüllung

Tür-ID: [P24-6878-45](#)**B | 6173-43 Art-Steel**

erhabene Lisenen

Farbe: Keramikoberfläche Art-Steel

Glas: G 5002 mattiertes Glas

mit klaren Streifen

Griff: 8.100.16.G Edelstahl

Bauart: Aufsatzfüllung

Tür-ID: [P24-6173-43](#)**C | 6173-45 Art-Stone**

erhabene Schwarzstahl-Lisenen

Farbe: Keramikoberfläche Art-Stone

Glas: G 5002 mattiertes Glas mit

klaren Streifen | Griff: 9.200.12.G-FS

Schwarzstahl-Optik mit Fingerscan

Bauart: Aufsatzfüllung

Tür-ID: [P24-6173-45](#)

A | 6878-45 Art-Lava



B | 6173-43 Art-Steel



C | 6173-45 Art-Stone

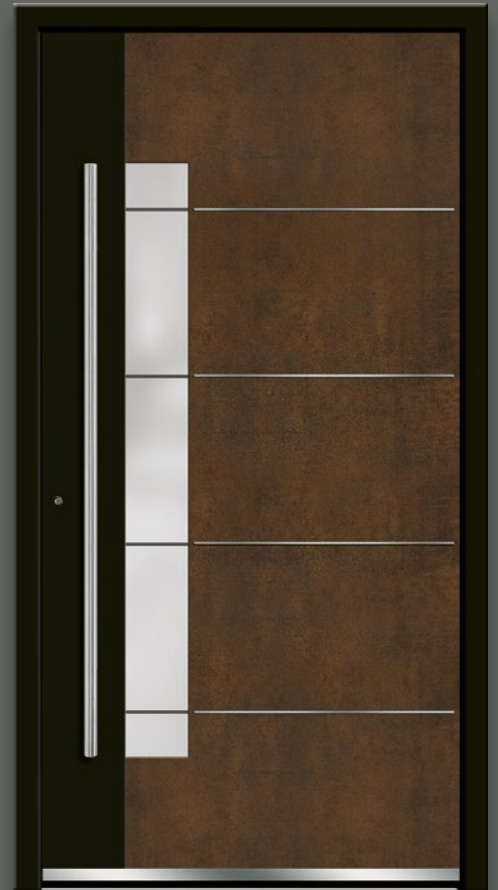

**2382-43 Art-Corten**

erhabene Lisenen | Teilfläche RAL 9005 Tiefschwarz  
Feinstruktur | **Farbe:** Keramikoberfläche Art-Corten

**Glas:** G 1456 mattiertes Glas mit klaren Streifen

**Griff:** 8.100.14.G Edelstahl | **Bauart:** Aufsatzfüllung

**Tür-ID:** [P24-2382-43](#)



| Detail |

Erhabene Lisenen | Teilfläche RAL 9005 Tiefschwarz  
Feinstruktur | Keramikoberfläche Art-Corten | Ver-  
glasung G 1456 mattiertes Glas mit klaren Streifen |  
Edelstahl-Griffstange 8.100.14.G





2382-45 Art-Carrara | erhabene Schwarzstahl-Lisenen | Teilfläche RAL 9005 Tiefschwarz Feinstruktur | **Farbe:** Keramikoberfläche  
Art-Carrara | **Glas:** G 1456 mattiertes Glas mit klaren Streifen | **Griff:** 7.100.14.G Edelstahl | **Bauart:** Aufsatzfüllung | **Tür-ID:** [P24-2382-45h](#)

## Erhabene Lisenen aufbringen

Bei unseren Keramikmodellen werden die erhabenen Lisenen durch unsere Fachkräfte exakt positioniert und sorgfältig aufgebracht. Sie haben die Wahl zwischen Lisenen in Edelstahl- oder Schwarzstahloptik, um Ihrer Tür ein markantes und ansprechendes Profil zu verleihen.





# Keramikoberflächen

---



2389-45 Art-Steel | mit Seitenteil | Farbe: Keramikoberfläche Art-Steel | Glas: vollflächig mattiertes Glas | Griff: 9.200.14.G Schwarzstahl-Optik | Bauart: Aufsatzfüllung | Glas Seitenteil: G 510 mattiertes Glas mit klarem Motiv (Hausnummer) | Tür-ID: [P24-2389-45h](#)



**A | 2389-43 Art-Lava**

**Farbe:** Keramikoberfläche Art-Lava

**Glas:** G 5003 mattiertes Glas

mit klaren Streifen

**Griff:** 7.120.14.G-FS Edelstahl mit

Fingerscan | **Bauart:** Aufsatzfüllung

**Tür-ID:** [P24-2389-43](#)



**B | 2386-45 Art-Corten**

Applikationen – Schwarzstahl-Optik

flächenbündig | **Farbe:** Keramik-

oberfläche Art-Corten | **Glas:** satiniertes

Glas | **Griff:** 9.200.08.G Schwarzstahl-

Optik | **Bauart:** Aufsatzfüllung

**Tür-ID:** [P24-2386-45](#)

**C | 2386-43 Art-Stone**

Applikationen – Schwarzstahl-Optik

flächenbündig | **Farbe:** Keramik-

oberfläche Art-Stone | **Glas:** satiniertes

Glas | **Griff:** 9.100.14.G Edelstahl

**Bauart:** Aufsatzfüllung

**Tür-ID:** [P24-2386-43](#)



A | 2389-43 Art-Lava



B | 2386-45 Art-Corten



C | 2386-43 Art-Stone

# Art-Beton

---

## Art-Beton

Beton-Optik, Beton-Haptik und doch kein Beton!

Art-Beton ist ein moderner Verbundwerkstoff aus einer flexibelen mineralischen Basis mit natürlichen Marmoranteilen, viel leichter als Beton und deshalb flexibel einsetzbar. Haustüren mit einer Füllung aus Art-Beton verleihen der Fassade ein einzigartiges Ambiente. Jedes Modell ist ein Unikat. Abweichende Oberflächenstrukturen sind gegeben.

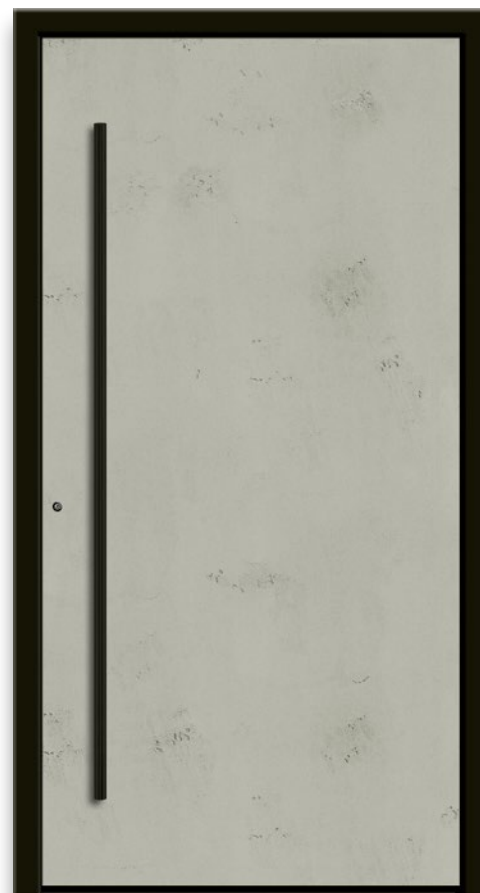

6497-83

Art-Beton | Griff: 8.200.16.G Schwarzstahl-Optik

Bauart: Aufsatzfüllung | Tür-ID: [P24-6497-83](#)





## Qualitäts- kontrolle

Perfektion im Blick. Unsere Qualitätskontrolle erfolgt nicht nur am Ende des Herstellungsprozesses, sondern nach jedem einzelnen Arbeitsschritt. So garantieren wir, dass Ihre Haustür nicht nur ein Unikat ist, sondern auch höchsten Qualitätsansprüchen entspricht.







# Art-Beton

---



6181-82 mit Seitenteilen und Oberlicht | Art-Beton | erhabene Schwarzstahl-Lisenen | Glas: G 1440 mattiertes Glas mit klaren Streifen | Griff: 9.200.14.G Schwarzstahl-Optik | Bauart: Aufsatzfüllung | Glas Oberlicht: vollflächig mattiertes Glas | Tür-ID: [P24-6181-82h](#)



**A | 6181-83**

Art-Beton | erhabene Lisenen  
 Glas: G 1440 mattiertes Glas  
 mit klaren Streifen  
 Griff: 7.100.14.G Edelstahl  
 Bauart: Aufsatzfüllung  
 Tür-ID: [P24-6181-83](#)

**B | 6172-83**

Art-Beton | erhabene Lisenen  
 Griff: 7.100.12.G-FS Edelstahl  
 mit Fingerscan  
 Bauart: Aufsatzfüllung  
 Tür-ID: [P24-6172-83](#)

**C | 6172-82**

Art-Beton | erhabene Schwarzstahl-  
 Lisenen | Griff: 9.200.12.G  
 Schwarzstahl-Optik  
 Bauart: Aufsatzfüllung  
 Tür-ID: [P24-6172-82](#)



A | 6181-83



B | 6172-83



C | 6172-82

# Integriertes Griffelement\*

## Integriertes Griffelement

Integrierte Griffelemente bilden eine harmonische Einheit und unterstreichen die zurückhaltende Formensprache zeitlos moderner Haustüren.

**Tipp** – werten Sie das integrierte Griffelement Ihrer neuen Haustür mit zusätzlicher LED-Beleuchtung auf.



**2377-44**

integrierte Griffschale mit LED-Beleuchtung

Farbe: RAL 7016 Anthrazitgrau

Designsockel: 2.100.03

Bauart: Aufsatzfüllung

Tür-ID: [P24-2377-44](#)



| Detail |

integrierte Griffschale mit LED-Beleuchtung |

Farbe RAL 7016 Anthrazitgrau

\*Alle hier abgebildeten Modelle sind nur als Aufsatzfüllung lieferbar!



# Integriertes Griffelement\*

---



2376-41 integrierte Griffschale | Farbe: RAL 7046 Telegrau 2 | Glas: G 5005 mattiertes Glas mit klaren Streifen |  
Bauart: Aufsatzfüllung | Tür-ID: [P24-2376-41h](#)

**A | 2376-44**

integrierte Griffschale mit  
LED-Beleuchtung  
Farbe: RAL 7012 Basaltgrau  
Glas: G 5005 mattiertes Glas  
mit klaren Streifen  
Bauart: Aufsatzfüllung  
Tür-ID: [P24-2376-44](#)

**B | 2375-41**

integrierte Griffschale mit  
Applikation – Edelstahl-  
design  
flächenbündig  
Farbe: RAL 7001 Silbergrau  
Bauart: Aufsatzfüllung  
Tür-ID: [P24-2375-41](#)

**C | 6648-41**

integriertes Griffelement |  
Applikationen – Schwarz-  
stahl-  
Optik flächenbündig  
Farbe: RAL 9006 Weißaluminium  
Bauart: Aufsatzfüllung  
Tür-ID: [P24-6648-41](#)



A | 2376-44



B | 2375-41



C | 6648-41

---

# Klassisch

Entdecken Sie die zeitlose Eleganz klassischer Haustüren! Sie sind eine perfekte Wahl für diejenigen, die den traditionellen Stil schätzen und gleichzeitig eine einladende Atmosphäre schaffen möchten. Lassen Sie sich von der Schönheit und dem Charme einer klassischen Haustür begeistern!

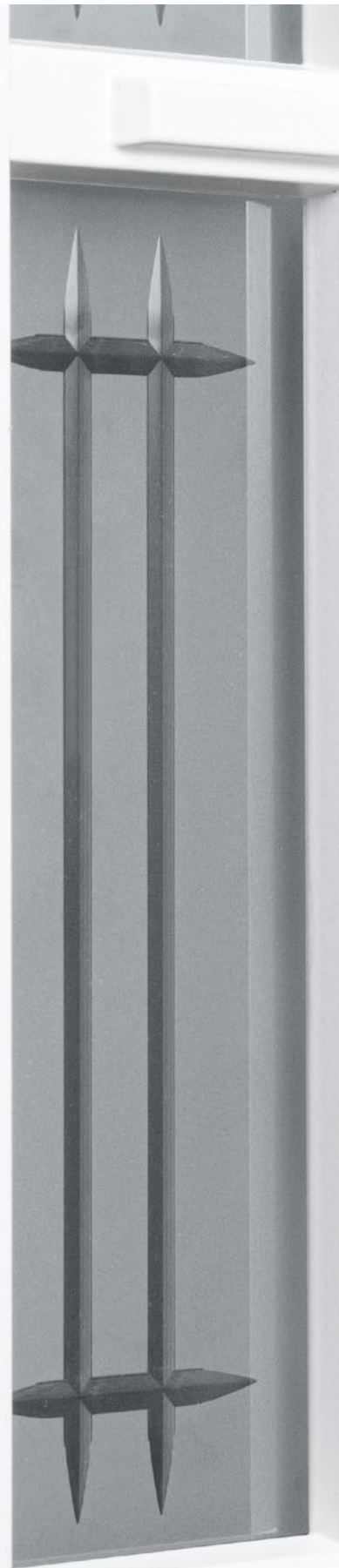





# Modellübersicht



6547-10 S.220



6547-15 S.221



346-10 S.227



2516-10 S.227



6460-10 S.227



420-10 S.228



420-15 S.230



217-10 S.234



217-90 S.234



217-15 S.234



428-15 S.234



425-15 S.236



424-15 S.236



1004-65 S.238



2860-65 S.238



2861-65 S.238



186-65 S.240



186-60 S.241



343-90 S.242



345-90 S.242



347-90 S.242



50-60 S.244



1004-65 S.246



4151-11 S.247



208-90 S.248



208-20 S.248



12-92 S.250



6923-92 S.251



13-92 S.251



6924-92 S.251



200-10 S.252



200-15 S.253



224-10 S.253



202-15 S.256



6451-15 S.258



6450-15 S.259



414-15 S.260



414-90 S.261



414-10 S.261



4142-15 S.262



4141-15 S.262



4143-10 S.262



301-15 S.264



6447-11 S.268



25-11 S.268



6448-25 S.270



6541-11 S.271



214-35 S.272



214-25 S.272



214-15 S.272



306-11 S.274



3061-11 S.275



23-61 S.276



23-62 S.276



3-62 S.276



1562-71 S.278



1562-61 S.279



1562-75 S.279



1562-50 S.280



23-50 S.280



172-50 S.280



113-50 S.281

### Mustergeschützt

RODENBERG-Modelle sind  
musterrechtlich geschützt.

Elegant, harmonisch und zeitlos schön

---



6547-10 mit Seitenteil | Farbe: Weiß | Glas: G 1200 mattiertes Glas mit klarem Rand und klarem Streifen | Griff: 5.104.03 Edelstahl | Bauart: Aufsatzfüllung | Tür-ID: [P24-6547-10h](#)



**A | 6547-10**

Farbe: Weiß

Glas: G 1200 mattiertes Glas mit klarem Rand und klarem Streifen

Griff: 5.100.03 Edelstahl

Bauart: Aufsatzfüllung

Tür-ID: [P24-6547-10a](#)



**B | 6547-10**

Farbe: Dekor Basaltgrau

Glas: G 800 Eisblumenglas mit Facettenschliff

Griff: 5.106.03 Edelstahl

Bauart: Einsatzfüllung

Tür-ID: [P24-6547-10b](#)

**C | 6547-15**

Farbe: Weiß

Glas: Glas Musselin M6

Griff: 5.103.03 Edelstahl

Bauart: Einsatzfüllung

Tür-ID: [P24-6547-15](#)



A | 6547-10



B | 6547-10



C | 6547-15



**6547-10**

**Farbe:** Dekor Golden Oak | **Glas:** G 756 echter Rillenschliff auf halbtransparentem Glas mit klaren Facettensteinen | **Griff:** 5.100.03 Edelstahl

**Bauart:** Einsatzfüllung

**Tür-ID:** [P24-6547-10](#)



| Detail |

Verglasung G 756 echter Rillenschliff auf halbtransparentem Glas mit klaren Facettensteinen



6547-10 mit Seitenteil | Farbe: Weiß | Glas: G 756 echter Rillenschliff auf halbdtransparentem Glas mit klaren Facettensteinen | Griff: 5.100.03 Edelstahl | Bauart: Aufsatzfüllung | Tür-ID: [P24-6547-10ah](#)

## Versiegelung

Um Ihre Haustür und das eingesetzte Glas vor äußeren Witterungseinflüssen zu schützen und ihre Schönheit über Jahre zu bewahren, wird jedes Glas manuell durch unsere Spezialisten versiegelt.







# Elegant, harmonisch und zeitlos schön

---



Innenansicht 346-10 mit Seitenteil | Farbe: Weiß | Glas: Eisblumenglas | Innendrücker: 4.102.00 Edelstahl |  
Bauart: Einsatzfüllung | Tür-ID: [P24-346-10h](#) | Rollenbänder sind ggf. Sonderausstattung

**A | 2516-10**

Farbe: Weiß | Glas: Barock

Griff: 5.105.03 Edelstahl

Bauart: Einsatzfüllung

Tür-ID: [P24-2516-10](#)**B | 346-10**

Farbe: Dekor Grau

Glas: G 800 Eisblumenglas  
mit Facettenschliff

Griff: 5.103.03 Edelstahl

Bauart: Einsatzfüllung

Tür-ID: [P24-346-10](#)**C | 6460-10**

Farbe: Weiß

Glas: G 759 echter Rillenschliff auf  
halbtransparentem Glas mit klaren  
Facettensteinen

Griff: 5.500.03 Messing brüniert

Bauart: Einsatzfüllung

Tür-ID: [P24-6460-10](#)

A | 2516-10



B | 346-10



C | 6460-10



420-10 | Farbe: Weiß | Glas: G 177 echte Bleiverglasung mit Barock und Ornament 521 | Griff: 5.106.03 Edelstahl | Bauart: Einsatzfüllung | Tür-ID: [P24-420-10h](#)



Elegant, harmonisch und zeitlos schön

---



420-15 mit Seitenteil | Farbe: Dekor Golden Oak | Glas: Eisblumenglas | Griff: 5.103.03 Edelstahl |  
Bauart: Einsatzfüllung | Tür-ID: [P24-420-15h](#)



#### Detail

Klassischer Ornamentrahmen mit  
Verglasung G 1110 mattiertes Glas  
mit klarem Motiv



420-15

Farbe: RAL 7006 Beigegrau

Glas: satiniertes Glas

Griff: 8.100.04.S Edelstahl

Bauart: Aufsatzfüllung

Tür-ID: [P24-420-15](#)



420-10

Farbe: Weiß | Glas: G 1110 mattiertes

Glas mit klarem Motiv

Griff: 5.106.03 Edelstahl

Bauart: Einsatzfüllung

Tür-ID: [P24-420-10](#)



## Glasgestaltung mattiertes Glas

Mattierte Gläser bieten vielfältige Gestaltungsmöglichkeiten und verleihen Ihrer Haustür nicht nur eine elegante Optik, sondern schaffen auch angenehmes, diffuses Licht im Eingangsbereich. Unsere Spezialisten können beinahe jedes gewünschte Motiv präzise umsetzen, von floralen Mustern über moderne Designs bis hin zu individuellen Motiven.









A | 217-10



B | 217-90

**A | 217-10**

Farbe: Weiß | Glas: G 1487  
mattiertes Glas mit klarem Motiv  
Griff: 5.106.03 Edelstahl  
Bauart: Einsatzfüllung  
Tür-ID: [P24-217-10](#)

**B | 217-90**

Farbe: Dekor Nussbaum  
Türklopfer: 1.341.00 Chrom  
Griff: 5.300.02 Chrom  
Bauart: Einsatzfüllung  
Tür-ID: [P24-217-90](#)



C | 217-15



D | 428-15

**C | 217-15**

Farbe: Dekor Grau  
Glas: Madras Uadi  
Griff: 5.103.03 Edelstahl  
Bauart: Einsatzfüllung  
Tür-ID: [P24-217-15](#)

**D | 428-15**

Farbe: RAL 1019 Graubeige  
Glas: Musselin M6  
Griff: 5.201.03 Schwarzstahl-Optik  
Bauart: Einsatzfüllung  
Tür-ID: [P24-428-15](#)





# Geschliffene Friesecken setzen farbige Akzente

## A | 425-15

Farbe: Weiß

Glas: G 733 echte geschliffene grüne Friesecken mit Eisblumenglas

Griff: 5.500.03 Messing brüniert

Bauart: Aufsatzfüllung

Tür-ID: [P24-425-15a](#)

## B | 425-15

Farbe: Weiß

Glas: G 733 echte geschliffene klare Friesecken mit Eisblumenglas

Griff: 5.103.03 Edelstahl

Bauart: Einsatzfüllung

Tür-ID: [P24-425-15b](#)

## C | 424-15

Farbe: Weiß

Glas: G 1489 echte geschliffene rote Friesecken mit satiniertem Glas

Griff: 5.105.03 Edelstahl

Bauart: Aufsatzfüllung

Tür-ID: [P24-424-15](#)

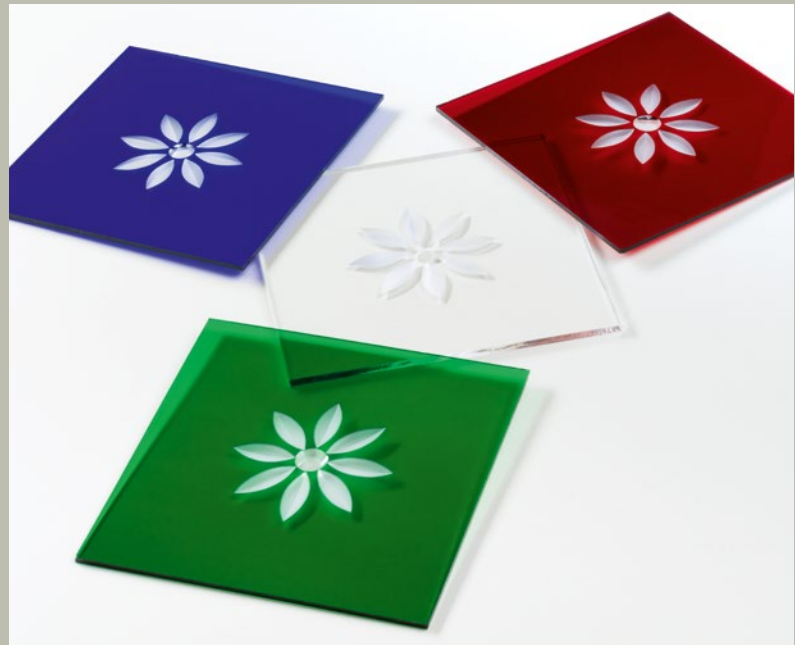

A | 425-15



B | 425-15



C | 424-15



# Klassik trifft Moderne

## A | 1004-65

**Farbe:** DB 703, Ornamentik RAL 9005  
Tiefschwarz Feinstruktur  
**Glas:** satiniertes Glas  
**Griff:** 8.200.08.S Schwarzstahl-Optik  
**Bauart:** Aufsatzfüllung  
**Tür-ID:** [P24-1004-65](#)



A | 1004-65

## B | 2860-65

**Farbe:** RAL 9007 Graualuminium,  
Ornamentik RAL 9005 Tiefschwarz  
Feinstruktur | **Glas:** satiniertes Glas  
**Griff:** 8.200.04.S Schwarzstahl-Optik  
**Bauart:** Aufsatzfüllung  
**Tür-ID:** [P24-2860-65](#)



B | 2860-65

## C | 2861-65

**Farbe:** Weiß, Ornamentik RAL 9005  
Tiefschwarz Feinstruktur  
**Glas:** satiniertes Glas  
**Griff:** 8.200.04.S Schwarzstahl-Optik  
**Bauart:** Aufsatzfüllung  
**Tür-ID:** [P24-2861-65](#)



C | 2861-65





424-15 mit Seitenteil | Farbe: Dekor Jet Black | Glas: satiniertes Glas | Griff: 4.105.00 Edelstahl | Bauart: Aufsatzfüllung | Tür-ID: [P24-424-15h](#)

# Zeitlos & Elegant

---



186-65 | Farbe: RAL 7016 Anthrazitgrau | Glas: G 1231 mattiertes Glas mit klarem Rand und klarem Streifen | Griff: 8.100.04.S Edelstahl |  
Bauart: Aufsatzfüllung | Tür-ID: [P24-186-65h](#)



**A | 186-60**

Farbe: RAL 1019 Graubeige

Glas: satiniertes Glas

Griff: 5.100.03 Edelstahl

Bauart: Einsatzfüllung

Tür-ID: [P24-186-60](#)**B | 186-65**

Farbe: Weiß | Glas: G 1231

mattiertes Glas mit klarem Rand  
und klarem Streifen

Griff: 5.106.03 Edelstahl

Bauart: Einsatzfüllung

Tür-ID: [P24-186-65](#)

A | 186-60



B | 186-65

# Traditionell & Stilvoll

---

## A | 343-90

Farbe: RAL 6013 Schilfgrün

Türklopfer: 1.640.00 Messing poliert

Griff: 5.601.03 Messing poliert

Bauart: Einsatzfüllung

Tür-ID: [P24-343-90](#)

## B | 345-90

Farbe: Weiß

Griff: 8.200.04.S Schwarzstahl-Optik

Bauart: Einsatzfüllung

Tür-ID: [P24-345-90](#)

## C | 347-90

Farbe: Dekor Anthrazitgrau

Griff: 5.300.02 Chrom

Bauart: Einsatzfüllung

Tür-ID: [P24-347-90](#)



A | 343-90



B | 345-90



C | 347-90



# Zeitloses Design

---

## A | 50-60

Farbe: Dekor Nussbaum  
Glas: satiniertes Glas  
Griff: 5.102.03 Edelstahl  
Bauart: Einsatzfüllung  
Tür-ID: [P24-50-60a](#)

## B | 50-60

Farbe: RAL 1019 Graubeige  
Glas: G 500-20 mattiertes Glas  
mit klarem Rand  
Griff: 8.200.04.S Schwarzstahl-Optik  
Bauart: Einsatzfüllung  
Tür-ID: [P24-50-60b](#)



A | 50-60



B | 50-60





1004-65 mit Seitenteilen | Farbe: Dekor Dunkelgrün | Glas: G 505-20 mattiertes Glas mit klarem Rand | Griff: 7.100.06.S Edelstahl | Bauart: Einsatzfüllung | Tür-ID: [P24-1004-65h](#)

**A | 1004-65**

Farbe: Weiß | Glas: Musselin M6

Griff: 5.102.03 Edelstahl

Bauart: Einsatzfüllung

Tür-ID: [P24-1004-65a](#)

**B | 4151-11**

Farbe: Weiß

Glas: G 780 echte Bleiverglasung  
mit Barock und Ornament 521

Griff: 5.104.03 Edelstahl

Bauart: Einsatzfüllung

Tür-ID: [P24-4151-11b](#)

**C | 4151-11**

Farbe: Dekor Golden Oak

Glas: G 603 satiniertes Glas mit  
klaren Facettensteinen

Griff: 7.100.04.S Edelstahl

Bauart: Aufsatzfüllung

Tür-ID: [P24-4151-11c](#)



A | 1004-65



B | 4151-11



C | 4151-11

# Traditionell & Stilvoll

---



208-90  
**Farbe:** RAL 7006 Beigegrau  
**Sonderausstattung:** Rosette  
**Griff:** 5.106.03 Edelstahl  
**Bauart:** Einsatzfüllung  
**Tür-ID:** [P24-208-90](#)



208-20  
**Farbe:** Weiß | **Glas:** G 700  
mattiertes Glas mit klaren Streifen  
**Türklopfer:** 1.341.00 Chrom  
**Griff:** 5.301.03 Chrom  
**Bauart:** Einsatzfüllung  
**Tür-ID:** [P24-208-20](#)

| Hausansicht rechts |  
208-20 mit Seitenteil  
**Farbe:** Dekor Nussbaum  
**Glas:** G 700 mattiertes Glas  
mit klaren Streifen  
**Sonderausstattung:** Rosette  
**Griff:** 5.103.03 Edelstahl  
**Bauart:** Einsatzfüllung  
**Tür-ID:** [P24-208-20h](#)







12-92 mit Seitenteilen | mit Profilierung | Farbe: Dekor Golden Oak | Griff: 8.200.04.S Schwarzstahl-Optik | Bauart: Einsatzfüllung | Glas Seitenteile: satiniertes Glas | Tür-ID: [P24-12-92h](#)



A | 12-92



B | 6923-92

**A | 12-92**

mit Profilierung

**Farbe:** Weiß**Griff:** 8.100.14.G Edelstahl**Bauart:** Aufsatzfüllung**Tür-ID:** [P24-12-92](#)**B | 6923-92**

mit Profilierung

**Farbe:** Dekor Anthrazitgrau**Griff:** 8.100.14.S Edelstahl**Bauart:** Einsatzfüllung**Tür-ID:** [P24-6923-92](#)

C | 13-92

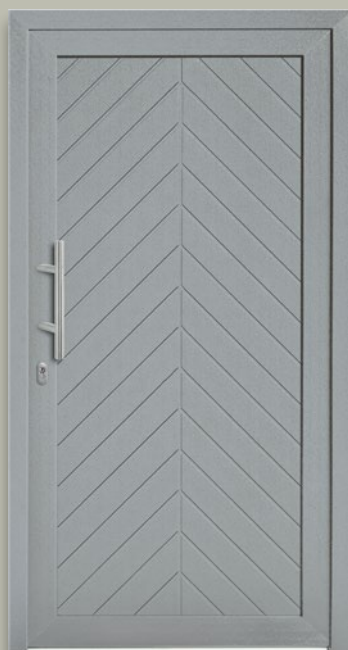

D | 6924-92

**C | 13-92**

mit Profilierung

**Farbe:** Dekor Nussbaum**Griff:** 8.100.08.S Edelstahl**Bauart:** Einsatzfüllung**Tür-ID:** [P24-13-92](#)**D | 6924-92**

mit Profilierung

**Farbe:** Dekor Grau**Griff:** 8.100.04.S Edelstahl**Bauart:** Einsatzfüllung**Tür-ID:** [P24-6924-92](#)

# Jede Bleiverglasung ein handgefertigtes Unikat

---



200-10 mit Seitenteilen | Farbe: Weiß | Glas: G 160 echte Bleiverglasung schwarz mit Eisblumenglas | Griff: 8.100.04.S Edelstahl | Bauart: Einsatzfüllung | Tür-ID: [P24-200-10h](#)

## A | 200-10

Farbe: Weiß | Glas: G 160  
echte Bleiverglasung schwarz  
mit Eisblumenglas  
Griff: 5.104.03 Edelstahl  
Bauart: Aufsatzfüllung  
Tür-ID: [P24-200-10](#)

## B | 200-15

Farbe: Dekor Golden Oak  
Glas: Altdeutsch K  
Griff: 5.106.03 Edelstahl  
Bauart: Einsatzfüllung  
Tür-ID: [P24-200-15](#)

## C | 224-10

Farbe: Weiß | Glas: G 160  
echte Bleiverglasung blau  
mit Eisblumenglas  
Griff: 8.100.04.S Edelstahl  
Bauart: Einsatzfüllung  
Tür-ID: [P24-224-10](#)



A | 200-10



B | 200-15

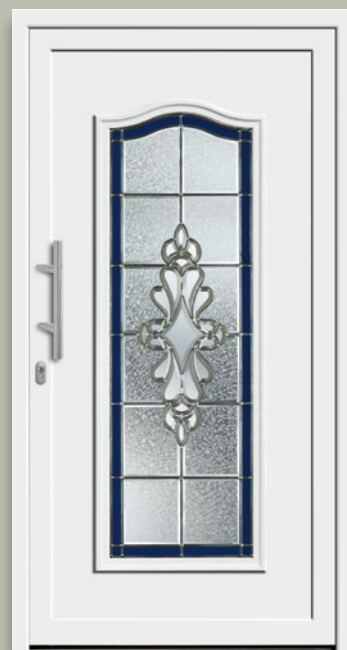

C | 224-10

## Echte Bleiverglasungen

Traditionelle Handwerkskunst. Unsere echten Bleiverglasungen werden in liebevoller Handarbeit gefertigt, um Ihrer Tür einen Hauch von zeitloser Eleganz zu verleihen. Jede Bleiverglasung ist somit ein handgefertigtes Unikat.







202-15  
Farbe: Weiß | Glas: Chinchilla  
Griff: 5.106.03 Edelstahl  
Bauart: Einsatzfüllung  
Tür-ID: [P24-202-15](#)

| Detail |  
Klassischer Ornamentrahmen  
mit Verglasung Chinchilla





# Profilierte und aufwändig gestaltete Ornamentik

---





**6450-15**

**Farbe:** Dekor Golden Oak

**Glas:** Altdeutsch K

**Griff:** 5.501.03 Messing brüniert

**Bauart:** Einsatzfüllung

**Tür-ID:** [P24-6450-15a](#)



| Hausansicht links |

**6451-15** zweiteilig

**Farbe:** Dekor Stahlblau

**Glas:** Klarglas

**Griff:** 5.703.02 Bronze

**Bauart:** Einsatzfüllung

**Tür-ID:** [P24-6451-15h](#)



**6450-15**

**Farbe:** Weiß

**Glas:** Klarglas gewölbt

**Griff:** 5.500.03 Messing brüniert

**Bauart:** Einsatzfüllung

**Tür-ID:** [P24-6450-15b](#)



414-15 | Farbe: Weiß | Glas: Barock | Griff: 5.500.03 Messing brüniert | Bauart: Einsatzfüllung | Tür-ID: [P24-414-15h](#)



#### Detail

Klassischer Ornamentrahmen mit  
Verglasung G 1109 mattiertes Glas  
mit klarem Motiv



414-90

Farbe: RAL 6013 Schilfgrün

Türklopfer: 1.640.00 Messing poliert

Griff: 5.601.03 Messing poliert

Bauart: Einsatzfüllung

Tür-ID: [P24-414-90](#)



414-10

Farbe: Weiß | Glas: G 1109

mattiertes Glas mit klarem Motiv

Griff: 5.100.03 Edelstahl

Bauart: Einsatzfüllung

Tür-ID: [P24-414-10](#)

A | 4142-15

Farbe: Weiß | Glas: satiniertes Glas

Griff: 5.106.03 Edelstahl

Bauart: Einsatzfüllung

Tür-ID: [P24-4142-15](#)

B | 4141-15

Farbe: Dekor Nussbaum

Glas: Eisblumenglas

Griff: 5.600.03 Messing poliert

Bauart: Einsatzfüllung

Tür-ID: [P24-4141-15](#)

C | 4143-10

Farbe: Weiß | Glas: G 1452

mattiertes Glas mit klarem Motiv

Griff: 5.301.03 Chrom

Bauart: Einsatzfüllung

Tür-ID: [P24-4143-10](#)



A | 4142-15



B | 4141-15



C | 4143-10



# Traditionell & Stilvoll

---



301-15 zweiteilig | Farbe: Weiß | Glas: Klarglas | Sonderausstattung: Rosette | Griff: 8.100.04.S Edelstahl | Bauart: Einsatzfüllung | Tür-ID: [P24-301-15h](#)





301-15

**Farbe:** Dekor Golden Oak

**Glas:** G 363 echter Rillenschliff auf satiniertem Glas

**Sonderausstattung:** Rosette

**Griff:** 5.601.03 Messing poliert

**Bauart:** Einsatzfüllung

**Tür-ID:** [P24-301-15](#)

| Detail |

Klassischer Ornamentrahmen mit Verglasung G 363  
echter Rillenschliff auf satiniertem Glas | Dekor Golden  
Oak

# Handbemalte Ornamentrahmen

Einzigartige Kunstwerke. Jeder handbemalte Ornamentrahmen ist ein Unikat und wird in aufwendiger Handarbeit für Sie gefertigt und auf Ihr gewähltes Holzdekor abgestimmt. So erhält Ihre Haustür nicht nur einen individuellen Rahmen, sondern auch eine persönliche Note, die sie einzigartig macht.







A | 6447-11

**A | 6447-11**  
**Farbe:** RAL 7016 Anthrazitgrau  
mit weißer Ornamentik  
**Glas:** G 754 halbtransparentes  
Glas mit mattiertem Motiv  
**Griff:** 8.100.04.S Edelstahl  
**Bauart:** Aufsatzfüllung  
**Tür-ID:** [P24-6447-11a](#)



B | 6447-11

**B | 6447-11**  
**Farbe:** Weiß | **Glas:** satiniertes Glas  
**Griff:** 5.500.03 Messing brüniert  
**Bauart:** Einsatzfüllung  
**Tür-ID:** [P24-6447-11b](#)



C | 25-11

**C | 25-11**  
**Farbe:** Dekor Grau | **Glas:** Gotik  
**Griff:** 5.301.03 Chrom  
**Bauart:** Einsatzfüllung  
**Tür-ID:** [P24-25-11](#)



# Traditionell & Stilvoll

---



6448-25 mit Seitenteil | Farbe: RAL 7016 Anthrazitgrau | Glas: vollflächig mattiertes Glas | Griff: 5.100.03 Edelstahl | Bauart: Aufsatzfüllung |  
Glas Seitenteil: G 520 mattiertes Glas mit klarem Motiv (Familiennamen) | Tür-ID: [P24-6448-25h](#)



A | 6448-25



B | 6448-25

**A | 6448-25**

Farbe: RAL 7006 Beigegrau

Glas: satiniertes Glas

Griff: 9.200.06.G Schwarzstahl-Optik

Bauart: Aufsatzfüllung

Tür-ID: [P24-6448-25a](#)**B | 6448-25**

Farbe: Weiß | Glas: Eisblumenglas

Griff: 5.106.03 Edelstahl

Bauart: Einsatzfüllung

Tür-ID: [P24-6448-25b](#)

C | 6541-11



D | 6541-11

**C | 6541-11**

Farbe: Weiß | Glas: Chinchilla

Griff: 5.103.03 Edelstahl

Bauart: Einsatzfüllung

Tür-ID: [P24-6541-11c](#)**D | 6541-11**

Farbe: Dekor Dunkelgrün

Glas: Barock | Griff: 5.600.03

Messing poliert

Bauart: Einsatzfüllung

Tür-ID: [P24-6541-11d](#)

A | 214-35

Farbe: Dekor Nussbaum  
Glas: Ornament 504  
Griff: 5.106.03 Edelstahl  
Bauart: Einsatzfüllung  
Tür-ID: [P24-214-35](#)



B | 214-25

Farbe: RAL 6013 Schilfgrün  
Glas: satiniertes Glas  
Griff: 8.200.04.S Schwarzstahl-Optik  
Bauart: Aufsatzfüllung  
Tür-ID: [P24-214-25](#)

C | 214-15

Farbe: Weiß | Glas: Chinchilla  
Griff: 5.701.03 Bronze  
Bauart: Einsatzfüllung  
Tür-ID: [P24-214-15](#)



A | 214-35



B | 214-25



C | 214-15







# Geschliffene Glaskristalle für eine edle Optik

---



306-11 mit Seitenteil | Farbe: Weiß | Glas: G 1106 mattiertes Glas mit klaren Streifen und Applikationen aus geschliffenen Glaskristallen | Griff: 5.102.03 Edelstahl | Bauart: Aufsatzfüllung | Tür-ID: [P24-306-11h](#)

**A | 306-11**

Farbe: Weiß | Glas: satiniertes Glas

Griff: 5.102.03 Edelstahl

Bauart: Einsatzfüllung

Tür-ID: [P24-306-11a](#)

**B | 306-11**

Farbe: RAL 7012 Basaltgrau

Glas: G 605 satiniertes Glas

mit Rillenglasstreifen und

klaren Facettensteinen

Griff: 5.106.03 Edelstahl

Bauart: Aufsatzfüllung

Tür-ID: [P24-306-11b](#)

**C | 3061-11**

Farbe: Dekor Golden Oak

Glas: G 1453 mattiertes Glas

mit klaren Streifen und Applikationen

aus geschliffenen Glaskristallen

Griff: 5.300.02 Chrom

Bauart: Einsatzfüllung

Tür-ID: [P24-3061-11](#)

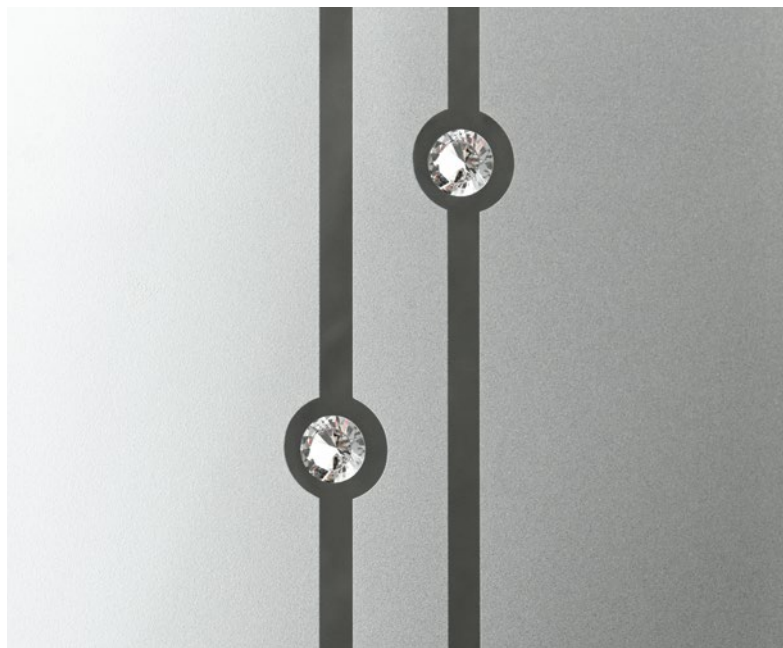

A | 306-11



B | 306-11



C | 3061-11

# Zeitloses Design

---



A | 23-61

**A | 23-61**  
**Farbe:** RAL 7006 Beigegrau  
**Glas:** G 500-20 mattiertes Glas  
mit klarem Rand | **Griff:** 8.200.08.S  
Schwarzstahl-Optik  
**Bauart:** Aufsatzfüllung  
**Tür-ID:** [P24-23-61](#)



B | 3-62

**B | 3-62**  
mit Profilierung  
**Farbe:** Weiß | **Glas:** satiniertes Glas  
**Griff:** 5.102.03 Edelstahl  
**Bauart:** Einsatzfüllung  
**Tür-ID:** [P24-3-62](#)



C | 23-62

**C | 23-62**  
mit Profilierung  
**Farbe:** RAL 8017 Schokoladenbraun  
**Glas:** satiniertes Glas  
**Griff:** 8.100.04.S Edelstahl  
**Bauart:** Einsatzfüllung  
**Tür-ID:** [P24-23-62](#)



23-62 | mit Profilierung | Farbe: Weiß | Glas: Chinchilla | Griff: 5.103.03 Edelstahl | Bauart: Einsatzfüllung | Tür-ID: [P24-23-62h](#)



1562-71 mit Seitenteilen | Farbe: RAL 7016 Anthrazitgrau | Glas: satiniertes Glas | Griff: 8.130.16.G Edelstahl / Echtholz |  
Bauart: Aufsatzfüllung | Tür-ID: [P24-1562-71h](#)

**A | 1562-61**

**Farbe:** Weiß | **Glas:** satiniertes Glas

**Griff:** 5.101.04 Edelstahl

**Bauart:** Einsatzfüllung

**Tür-ID:** [P24-1562-61](#)

**B | 1562-75**

**Rahmen –** Schwarzstahl-Optik

flächenbündig | **Farbe:** RAL 7001

Silbergrau | **Glas:** satiniertes Glas

**Griff:** 9.200.08.G Schwarzstahl-Optik

**Bauart:** Aufsatzfüllung

**Tür-ID:** [P24-1562-75](#)

**C | 1562-71**

**Rahmen –** Edelstahl-Design

flächenbündig

**Farbe:** Dekor Golden Oak

**Glas:** Ornament 504

**Griff:** 8.100.04.S Edelstahl

**Bauart:** Einsatzfüllung

**Tür-ID:** [P24-1562-71](#)



A | 1562-61



B | 1562-75



C | 1562-71

# Die perfekte Lösung für Ihren Nebeneingang

## Mehr Sicherheit für Ihren neuen Nebeneingang

Investieren Sie in die Sicherheit Ihres Zuhauses und entscheiden Sie sich für eine neue Nebeneingangstür mit erstklassiger Einbruchhemmung.

Unsere hochwertigen Nebeneingangstüren sind optional in RC2- oder RC3-Ausführung lieferbar!

### A | 1562-50

Farbe: Weiß | Glas: satiniertes Glas

Griff: 8.100.04.S Edelstahl

Bauart: Einsatzfüllung

Tür-ID: [P24-1562-50](#)

*Optional in RC2- oder RC3-Ausführung lieferbar!*

### B | 23-50

Farbe: Dekor Anthrazitgrau

Glas: Mastercarré

Griff: 8.100.04.S Edelstahl

Bauart: Einsatzfüllung

Tür-ID: [P24-23-50](#)

*Optional in RC2- oder RC3-Ausführung lieferbar!*

### C | 172-50

Farbe: RAL 7001 Silbergrau

Glas: Mastercarré

Griff: 8.100.06.S Edelstahl

Bauart: Einsatzfüllung

Tür-ID: [P24-172-50](#)

*Optional in RC2- oder RC3-Ausführung lieferbar!*



A | 1562-50



B | 23-50



C | 172-50





# Sockel-Elemente für Ihre Konstruktionshaustür

---

## Sockel- Elemente

Unsere Sockel-Elemente für den unteren Bereich Ihrer Konstruktionshaustür sind in verschiedenen Ornamentgestaltungen, Profilierungen, Farben und Dekoren lieferbar. Wählen Sie das passende Modell für Ihren individuellen Eingangsbereich.



A | 9012-92 mit Profilierung



E | 9008-92 mit Profilierung



F | 9011-92 mit Profilierung  
Farbe: RAL 7001 Silbergrau



G | 9013-92 mit Profilierung  
Farbe: RAL 7035 Lichtgrau



B | 9112-90



C | 9401-90



D | 9402-90



H | 9209-90  
 Farbe: Dekor Golden Oak  
 Sonderausstattung: Kasette



I | 9702-92 mit eingefräster Profilierung



J | 9012-92 mit Profilierung  
 Sonderausstattung: Übergröße

## Zubehör & Technik

Rund um Ihre Haustür sind erstklassige Helfer gefragt. Geschmackvolle Zubehörteile, die Wertigkeit und Charakter Ihrer Tür positiv unterstreichen. Gemeint sind Außengriffe, Innendrücker, Griffgarnituren sowie schmückende Designsockel. Unsere breite Auswahl garantiert Ihnen die feine Abstimmung aller Details.



# Edelstahl

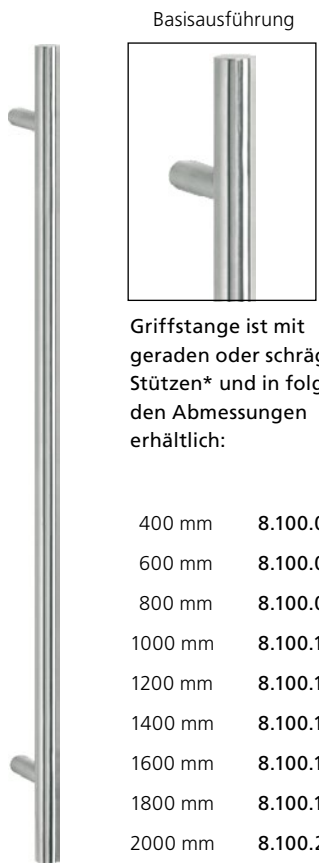

Basisausführung



Griffstange ist mit geraden oder schrägen Stützen\* und in folgenden Abmessungen erhältlich:

400 mm	8.100.04
600 mm	8.100.06
800 mm	8.100.08
1000 mm	8.100.10
1200 mm	8.100.12
1400 mm	8.100.14
1600 mm	8.100.16
1800 mm	8.100.18
2000 mm	8.100.20

Variante 1



LED

-LED mit LED-Beleuchtung

-
-
-
-
-LED
-LED
-LED
-
-



Basisausführung



Griffstange ist mit geraden oder schrägen Stützen\* und in folgenden Abmessungen erhältlich:

400 mm	7.100.04
600 mm	7.100.06
800 mm	7.100.08
1000 mm	7.100.10
1200 mm	7.100.12
1400 mm	7.100.14
1600 mm	7.100.16
1800 mm	7.100.18
2000 mm	7.100.20

Variante 1



-FS mit Fingerscan von ekey oder Idencom

-
-
-
-
-FS
-FS
-FS
-
-

Variante 2



LED

-LED mit LED-Beleuchtung

-
-
-
-
-LED
-LED
-LED
-
-

Variante 3





LED

-FS.LED mit Fingerscan von ekey oder Idencom und mit LED Beleuchtung

-
-
-
-
-FS.LED
-FS.LED
-FS.LED
-
-

\*Gerade Stützen sind im Katalog mit dem Zusatz ".G", schräge Stützen mit dem Zusatz ".S" gekennzeichnet.

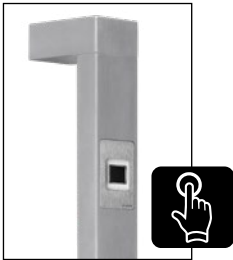
halbrunde Ausführung	halbrunde Ausführung	rechteckige Ausführung	rechteckige Ausführung
			
Griffstange ist mit geraden oder schrägen Stützen* und in folgenden Abmessungen erhältlich:	-FS mit Fingerscan von ekey oder Idencom <i>Nur mit geraden Stützen lieferbar!</i>	Griffstange ist nur mit geraden Stützen und in folgenden Abmessungen erhältlich:	-FS mit Fingerscan von ekey oder Idencom <i>Nur mit geraden Stützen lieferbar!</i>
400 mm <b>9.100.04</b>	–	–	–
600 mm <b>9.100.06</b>	-FS	–	–
800 mm <b>9.100.08</b>	–	–	–
1000 mm <b>9.100.10</b>	–	1000 mm <b>7.120.10</b>	–
1200 mm <b>9.100.12</b>	-FS	1200 mm <b>7.120.12</b>	-FS
1400 mm <b>9.100.14</b>	-FS	1400 mm <b>7.120.14</b>	-FS
1600 mm <b>9.100.16</b>	-FS	1600 mm <b>7.120.16</b>	-FS

## Fingerscan



# Edelstahl



**Variante 1 |**  
Überwachungs-  
bildschirm  
aufgesetzt  
montiert.



**Variante 2 |**  
Überwachungs-  
bildschirm  
flächenbündig  
montiert.



**Griffstange mit digitalem Türspion  
(inklusive Überwachungsbildschirm)  
in folgenden Abmessungen erhältlich:**

1000 mm	1   8.110.10	2   8.115.10
1200 mm	1   8.110.12	2   8.115.12
1400 mm	1   8.110.14	2   8.115.14



**Variante 1 |**  
Überwachungs-  
bildschirm  
aufgesetzt  
montiert.



**Variante 2 |**  
Überwachungs-  
bildschirm  
flächenbündig  
montiert.



**Griffstange mit digitalem Türspion  
(inklusive Überwachungsbildschirm)  
in folgenden Abmessungen erhältlich:**

1000 mm	1   7.110.10	2   7.115.10
1200 mm	1   7.110.12	2   7.115.12
1400 mm	1   7.110.14	2   7.115.14

**Holzdekor Nussbaum**



Griffstange ist mit geraden (.G) oder schrägen (.S) Stützen und in folgenden Abmessungen erhältlich:

8.131.10	1000 mm
8.131.16	1600 mm

**Echtholz Eiche natur\***



Griffstange ist mit geraden (.G) oder schrägen (.S) Stützen und in folgenden Abmessungen erhältlich:

8.132.10	1000 mm
8.132.16	1600 mm

**Echtholz Jatoba\***



Griffstange ist mit geraden (.G) oder schrägen (.S) Stützen und in folgenden Abmessungen erhältlich:

8.130.10	1000 mm
8.130.16	1600 mm

\*Pflegetipp Echtholz-Griffe: Durch das regelmäßige Auftragen von handelsüblichen Holzölen wird die Entstehung einer silbergrauen Patina verhindert und der elegante Farbschimmer bleibt erhalten. Witterungsbedingte Veränderungen der Oberfläche beeinträchtigen nicht die Funktionalität und sind kein Beanstandungsgrund.





10.100.02 Griffschale 220 mm



10.116.01 Griffschale 170 mm

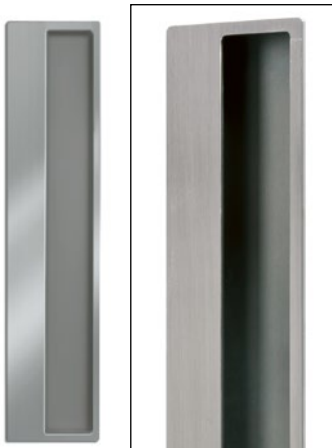

Die abgebildeten Griffschalen sind in folgenden Abmessungen erhältlich:

500 mm	10.110.05
1400 mm	10.110.14

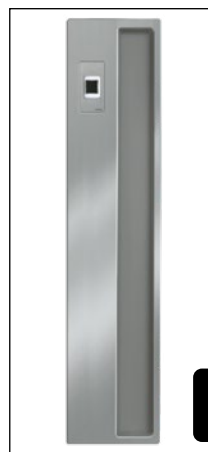

-FS mit Fingerscan von ekey oder Idencom

-FS

-

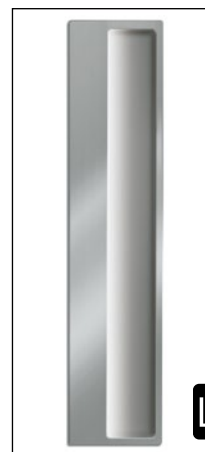

-LED mit LED-Beleuchtung

-LED

-LED

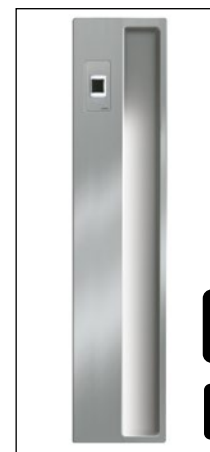

-FS.LED mit Fingerscan von ekey oder Idencom und mit LED Beleuchtung

-FS.LED

-

# Edelstahl

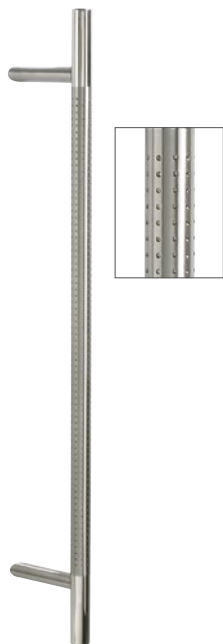

**8.120.10**  
Griffstange matt/  
poliert 1000 mm



**6.105.09**  
Griffstange  
940 mm



**6.101.08**  
Griffstange  
835 mm



**6.120.06**  
Außengriff matt/  
poliert: 600 mm



**6.106.06**  
Außengriff  
580 mm



**6.120.05**  
Außengriff  
gebogen – auch  
waagrecht  
montierbar  
500 mm



**6.125.05**  
Außengriff  
– auch  
waagrecht  
montierbar  
500 mm



**5.100.03**  
Außengriff  
300 mm



**6.100.04**  
Außengriff  
380 mm



**5.102.03**  
Außengriff  
335 mm



**5.101.04**  
Außengriff  
400 mm



**5.103.03**  
Außengriff  
310 mm



**5.104.03**  
Außengriff  
310 mm



**5.105.03**  
Außengriff  
330 mm



**5.106.03**  
Außengriff  
330 mm



**4.150.00**  
Griff-Sicherheits-  
garnitur 245 mm



**4.151.00**  
Griff-Sicherheits-  
garnitur 245 mm



**4.101.00**  
Innendrucker mit Rosette



**4.102.00**  
Innendrucker mit Rosette



**4.103.00**  
Innendrucker mit Rosette



**4.104.00**  
Innendrucker mit Rosette



**4.105.00**  
Türkno­pf mit Rosette



**4.130.00**  
Innendrucker 245 mm



**4.108.00**  
Innendrucker mit Rosette



**3.110.00**  
Rosette



**3.111.00**  
Sicherheits-  
rosette



**3.112.00**  
Sicherheits-  
rosette variabel



**3.122.00**  
Sicherheits-  
rosette variabel



**3.120.00**  
Rosette



**3.121.00**  
Sicherheits-  
rosette



**3.130.00**  
Rosette



**3.100.00**  
Rosettenring



**3.101.00**  
Kleberosette



**3.105.00**  
flächenbündige  
Rosette

# Schwarzstahl



Griffstange ist mit geraden oder schrägen Stützen\* und in folgenden Abmessungen erhältlich:

400 mm	8.200.04
600 mm	8.200.06
800 mm	8.200.08
1000 mm	8.200.10
1200 mm	8.200.12
1400 mm	8.200.14
1600 mm	8.200.16
1800 mm	8.200.18
2000 mm	8.200.20

Basisausführung

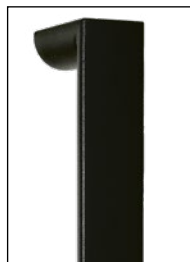

Griffstange ist mit geraden oder schrägen Stützen\* und in folgenden Abmessungen erhältlich:

400 mm	9.200.04
600 mm	9.200.06
800 mm	9.200.08
1000 mm	9.200.10
1200 mm	9.200.12
1400 mm	9.200.14
1600 mm	9.200.16



-FS mit Fingerscan von ekey oder Idencom  
*Nur mit geraden Stützen lieferbar!*

-
-FS
-
-
-FS
-FS
-FS

Basisausführung



Griffstange ist nur mit geraden Stützen und in folgenden Abmessungen erhältlich:

1000 mm	7.220.10
1200 mm	7.220.12
1400 mm	7.220.14
1600 mm	7.220.16



-FS mit Fingerscan von ekey oder Idencom  
*Nur mit geraden Stützen lieferbar!*

-
-FS
-FS
-FS



10.200.02 Griffschale 220 mm



10.216.01 Griffschale 170 mm

\*Gerade Stützen sind im Katalog mit dem Zusatz ".G", schräge Stützen mit dem Zusatz ".S" gekennzeichnet.



Griffschale 500 mm ist in folgenden Ausführungen erhältlich:

10.210.05



-FS mit Fingerscan von ekey oder Idencom

10.210.05-FS



-LED mit LED-Beleuchtung

10.210.05-LED

LED

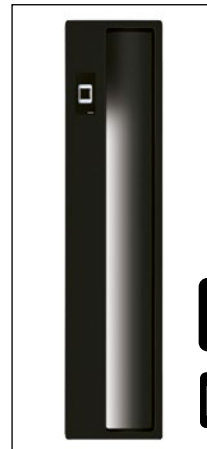

-FS.LED mit Fingerscan von ekey oder Idencom und mit LED Beleuchtung

10.210.05-FS-LED



LED



Holzdekor Nussbaum



Griffstange ist mit geraden (.G) oder schrägen (.S) Stützen und in folgenden Abmessungen erhältlich:

8.231.10 1000 mm  
8.231.16 1600 mm



Echtholz Eiche natur\*



Griffstange ist mit geraden (.G) oder schrägen (.S) Stützen und in folgenden Abmessungen erhältlich:

8.232.10 1000 mm  
8.232.16 1600 mm



Echtholz Jatoba\*



Griffstange ist mit geraden (.G) oder schrägen (.S) Stützen und in folgenden Abmessungen erhältlich:

8.230.10 1000 mm  
8.230.16 1600 mm

\*Pflegetipp Echtholz-Griffe: Durch das regelmäßige Auftragen von handelsüblichen Holzölen wird die Entstehung einer silbergrauen Patina verhindert und der elegante Farbschimmer bleibt erhalten. Witterungsbedingte Veränderungen der Oberfläche beeinträchtigen nicht die Funktionalität und sind kein Beanstandungsgrund.

# Schwarzstahl

---



5.201.03  
Außengriff 320 mm



4.207.00  
Innendrücker mit Rosette

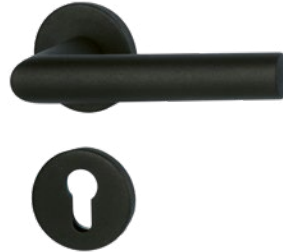

4.206.00  
Innendrücker mit Rosette

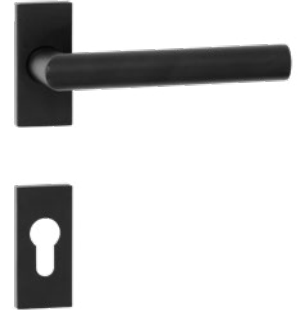

4.208.00  
Innendrücker mit Rosette



6.225.05  
Außengriff  
– auch  
waagrecht  
montierbar  
500 mm



3.212.00  
Sicherheits-  
rosette  
variabel



3.221.00  
Sicherheits-  
rosette



3.200.00  
Rosetten-  
ring



3.201.00  
Klebe-  
rosette



3.205.00  
flächenbündige  
Rosette

## Fingerscan

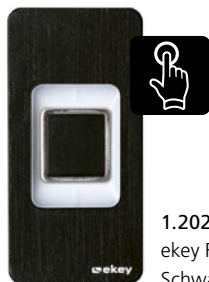

1.202.00  
ekey Fingerscan,  
Schwarzstahl-Optik



1.201.00  
Idencom Fingerscan,  
Schwarzstahl-Optik



4.830.00  
Innendrücker Kunststoff  
weiß 245 mm

## Kunststoff weiß

---



**5.300.02**  
Außengriff glänzend 255 mm



**5.301.03**  
Außengriff 330 mm



**4.330.00**  
Innendrücker matt 245 mm



**1.341.00**  
Türklopfer glänzend /  
matt 190 mm



**3.310.00**  
Rosette  
glänzend



**3.311.00**  
Sicherheitsrosette  
glänzend



**3.320.00**  
Rosette  
glänzend



**3.321.00**  
Sicherheitsrosette  
glänzend

# Messing poliert



**5.600.03**  
Außengriff 290 mm



**5.601.03**  
Außengriff 300 mm



**4.630.00**  
Innendrücker 245 mm



**4.632.00**  
Innendrücker 245 mm



**1.640.00**  
Türklopfer 170 mm



**3.610.00**  
Rosette



**3.611.00**  
Sicherheits-  
rosette



**3.612.00**  
Sicherheits-  
rosette variabel



**3.620.00**  
Rosette



**3.621.00**  
Sicherheits-  
rosette

**Messing-Langzeitschutz**  
Dank der Beschichtung mit  
unserer innovativen PVD-  
Schutzschicht, gegen Ver-  
kratzen, Abnutzung und  
Korrosion, bleibt der feine  
goldene Schimmer unseres  
hochwertigen Messingzu-  
behörs dauerhaft erhalten.

# Messing brüniert/Messing-Optik



Messing-Optik

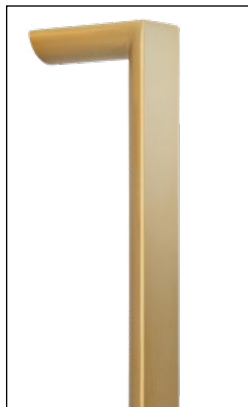

Griffstange ist nur mit geraden Stützen in folgenden Abmessungen erhältlich:

9.500.12	1200 mm
9.500.16	1600 mm



5.500.03  
Außengriff 290 mm



5.501.03  
Außengriff 310 mm



4.530.00  
Innendrücker 245 mm



4.531.00  
Innendrücker 245 mm



1.540.00  
Türklopfer 170 mm



3.520.00  
Rosette



3.521.00  
Sicherheits-  
rosette



3.510.00  
Rosette



3.511.00  
Sicherheits-  
rosette



3.512.00  
Sicherheits-  
rosette variabel



3.515.00  
Sicherheits-  
rosette variabel  
Messing-Optik



3.505.00  
flächenbündige  
Rosette  
Messing-Optik





Kupfer-Optik

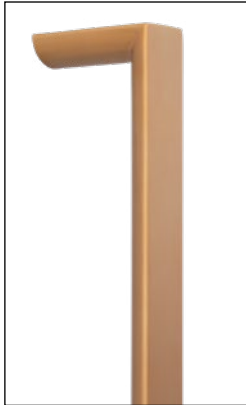

Griffstange ist nur mit geraden Stützen in folgenden Abmessungen erhältlich:

9.700.12	1200 mm
9.700.16	1600 mm



5.700.03  
Außengriff 300 mm



5.701.03  
Außengriff 330 mm



5.703.02  
Außengriff 260 mm



4.730.00  
Innendrücker 240 mm



1.740.00  
Türklopfer 170 mm



3.723.00  
Rosette



3.721.00  
Sicherheits-  
rosette



3.711.00  
Sicherheits-  
rosette



3.712.00  
Sicherheits-  
rosette variabel



3.715.00  
Sicherheits-  
rosette variabel  
Kupfer-Optik



3.705.00  
flächenbündige  
Rosette  
Kupfer-Optik

# Spione

---



**1.120.00**  
Türspion (kurz)  
silberfarben

**1.121.00**  
Türspion (mittel)  
silberfarben

**1.122.00**  
Türspion (lang)  
silberfarben



**1.220.00**  
Türspion (kurz)  
Schwarzstahl-Optik

**1.221.00**  
Türspion (mittel)  
Schwarzstahl-Optik

**1.222.00**  
Türspion (lang)  
Schwarzstahl-Optik



**1.325.00**  
Digitaler Türspion +  
Überwachungsbildschirm  
zur Selbstmontage



**1.326.00**  
Digitaler Türspion +  
Überwachungsbildschirm  
aufgesetzt montiert.

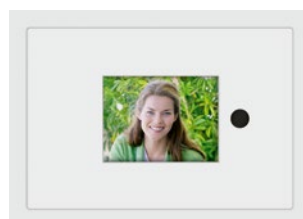

**1.327.00**  
Digitaler Türspion +  
Überwachungsbildschirm  
flächenbündig montiert.

# Designsockel

---

Mit einem eleganten Designsockel sehen Türen besonders gut aus und sind im Bodenbereich gegen Abnutzung und Verschleiß sicher geschützt. Sie haben sich für eine Tür mit Aufsatzfüllung entschieden? Dann legen wir Ihnen die Kombination mit einem Designsockel ganz besonders ans Herz.



**2.100.03** Edelstahldesign  
flächenbündig | 30 mm



**2.200.03** Schwarzstahl-Optik RAL 9005 Feinstruktur  
flächenbündig | 30 mm

Türfüllungen können entweder in den Flügel eingesetzt oder flügelüberdeckend als Aufsatzfüllung gefertigt werden. Großzügiger wirkt die durchgängige Fläche einer Aufsatzfüllung. Der Türflügel wird hier elegant verdeckt und bringt weitere Vorteile in Bezug auf Wärmedämmung und Pflegeleichtigkeit. Ihr Fachberater vor Ort informiert Sie gern.

**Einsatzfüllung**



Einsatzfüllung außen

**Aufsatzfüllung  
einseitig**



Aufsatzfüllung außen

**Aufsatzfüllung  
beidseitig**



Aufsatzfüllung außen



Einsatzfüllung innen\*



Einsatzfüllung innen\*



Aufsatzfüllung innen\*

\*Rollenbänder sind ggf. Sonderausstattung

# Ornamentgläser

## Moderne Gläser

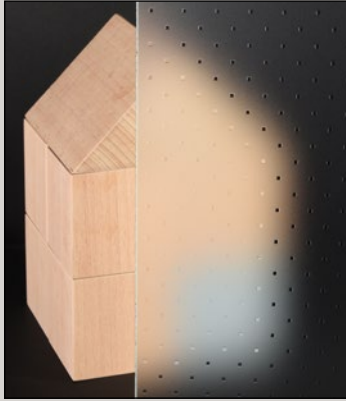

Madras Pave



Madras Uadi

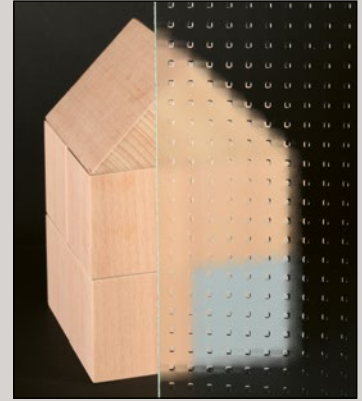

Mastercarré

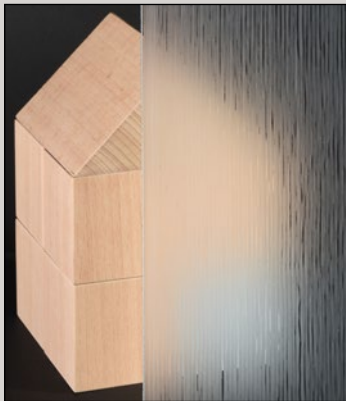

Cannes

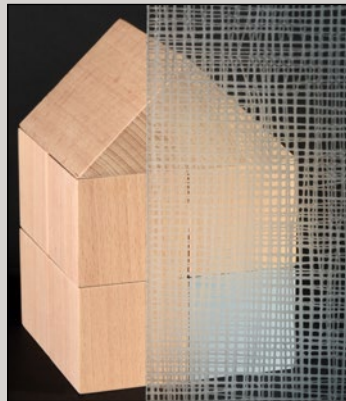

Linen

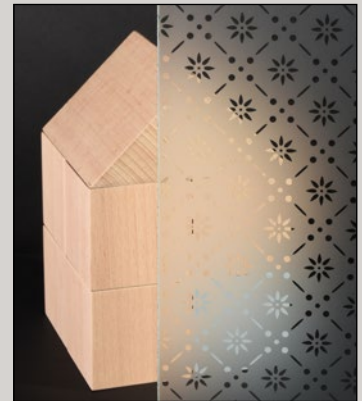

Musselin M6

## Klassische Gläser



Altdeutsch K



Barock



Chinchilla

Die dargestellten Gläser dienen nur zur Ansicht und sind maßstäblich nicht verbindlich.  
Abbildungen im Original: Größe Glas: 35 x 35 cm | Größe Haus: 12 x 18 cm | Abstand Haus zum Glas: 12 cm



Ornament 504



Reflo



Satinierendes Glas



Mattiertes Glas mit klarem Rand



Mattiertes Glas mit klaren Streifen



Vollflächig mattiertes Glas



Eisblumenglas



Gotik



Silvit

# Schmuckverglasungen



## Echte Bleiverglasung

Jede Bleiverglasung wird als Dreifachscheibe geliefert. Die mittlere Motivscheibe besteht aus einzelnen Gläsern in unterschiedlichen Farben und Strukturen. Diese werden in Handarbeit mit Bleiprofilen eingefasst, zusammengefügt und die Kreuzungspunkte beidseitig sorgfältig verlötet.

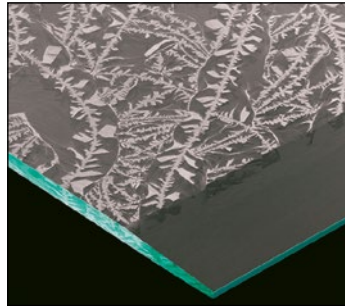

## Echter Facettenschliff

Facettenschliff verleiht dem Glas brillanten Glanz. Die Glaskanten werden durch mehrstufiges Schleifen schräg abgeflacht, so dass sich das Licht in diesem Bereich stärker bricht und reizvolle Lichtreflexe entstehen.



## Echter Rillenschliff

Rillenschliff erzeugt interessante Lichteffekte im Glas. Feine Motive und Konturen werden in mehreren Arbeitsgängen in die Glasoberfläche eingeschliffen und poliert, um das einfallende Licht gezielt zu brechen.

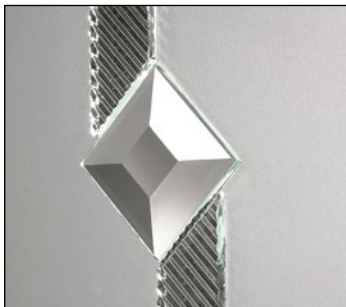

## Glas- und Facettensteine

Klare und farbige Glassteine oder geschliffene Facettensteine setzen optische Akzente. Die dekorativen Applikationen werden durch glasklare Klebstoffe, die unter ultraviolettem Licht aushärten, dauerhaft mit einer Scheibe aus satiniertem Glas verbunden.

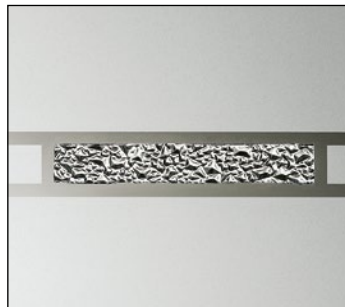

## Strukturglas-Applikationen

Applikationen aus Strukturglas sind wahre Blickfänge sandgestrahlter Schmuckverglasungen. Sie brechen das einfallende Licht aufgrund ihrer stark strukturierten Oberfläche, so dass in Verbindung mit mattiertem Glas schöne Lichtreflexe entstehen. Durch spezielle Klebstoffe werden die Applikationen auf die Motivscheibe aufgebracht.

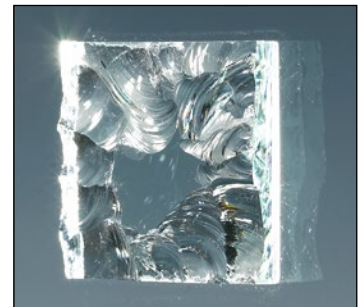

## Handgemeißeltes Glas

Durch die manuelle Bearbeitung mit Hammer und Meißel werden Glasoberflächen markant geformt. Es entstehen muschelartige, immer wieder unterschiedliche Oberflächenstrukturen, die das einfallende Licht brillant brechen. Jeder Glasstein ist ein Unikat mit faszinierenden Lichteffekten.



## Geschliffene Glaskristalle

Im Scheibeninneren funkeln und glitzern Applikationen aus geschliffenen Glaskristallen – wie echte Diamanten. Sie bestehen aus besonders facettenreich geschliffenem Kristallglas, das die einfallenden Lichtstrahlen hundertfach reflektiert. In Kombination mit mattiertem Glas entstehen Schmuckverglasungen mit unübertroffener Brillanz.



## Echte Friesecken

Die klassischen echten Friesecken bestehen aus handgefertigtem Farbglas mit filigranen, in die Glasoberfläche eingeschliffenen Motiven. Feine Bläschen und Schlieren sind ein Qualitätsmerkmal der in Blau, Grün, Rot oder klar lieferbaren Gläser.

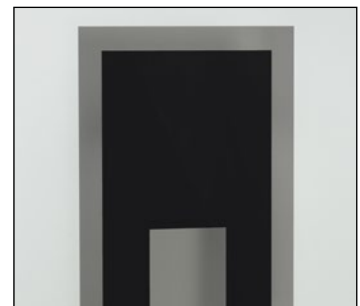

## Lackiertes Glas

Unsere spezielle Lackierung bildet eine dauerhafte Verbindung mit dem Glas und bietet höchste Beständigkeit. Die partielle Lackierung in RAL 9005 Tiefschwarz seidenmatt erfolgt auf halbtransparentem Glas (Reflo) und verleiht Ihrer Haustür eine elegante Note und ermöglicht eine Vielzahl von Motiven.

## Sandgestrahlte Gläser

Sandgestrahlte Gläser faszinieren durch ein Wechselspiel von matten und transparenten Flächen. Beim Sandstrahlen wird die Glasoberfläche mit Quarzsand unter hohem Luftdruck bearbeitet und damit aufgeraut. So entstehen mattierte, wie feiner Nebel wirkende undurchsichtige Motive.

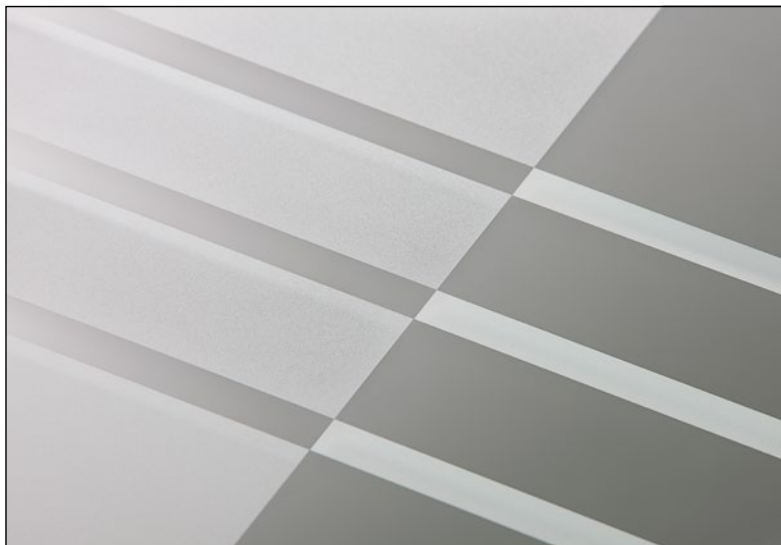

## Farbig mattierte Gläser

Wie vielfältig einsetzbar das Sandstrahlverfahren ist, zeigt auch die farbige Gestaltung mattierter Gläser. Hierfür werden feine Farbpigmente auf die bereits mattierte, sandgestrahlte Fläche aufgebracht und gleichmäßig eingearbeitet. Die Verglasungen erhalten dadurch schöne, zeitgemäße Akzente in Kombination mit sandgestrahlten Motiven und Glassteinen.



## LED-Lichteffekte

Im Glas integrierte LED-Leuchtdioden erzeugen faszinierende Lichteffekte. „Lichtbänder“ mit vielen winzigen LEDs im Randverbund des Glases lassen die mattierte Flächen sandgestrahlter Verglasungen von innen heraus dezent leuchten.







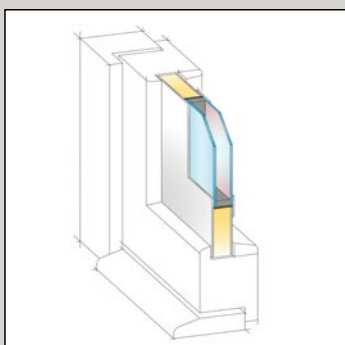

### Standard-Wärmeschutz ☀

- Einsatzfüllung mit 2-fach-Verglasung, innere Scheibe beschichtet
- Argon-Gasfüllung im Scheibenzwischenraum
- „warmer“ Randverbund der Verglasungen
- Dämmkern, hochwärmedämmend
- U-Wert des Glases: 1,1 W/m<sup>2</sup>K\*\*
- U-Wert einer 28 mm starken Haustürfüllung\* inklusive Verglasung: 1,1 W/m<sup>2</sup>K

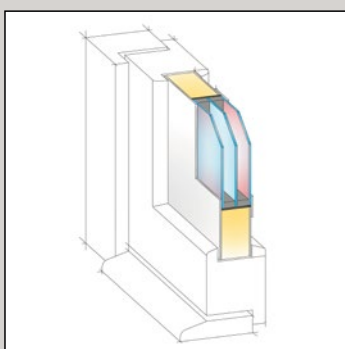

### Wärmeschutzpaket ☀☀

- Einsatzfüllung mit 3-fach-Verglasung, innere und äußere Scheibe beschichtet
- Argon-Gasfüllung im Scheibenzwischenraum
- „warmer“ Randverbund der Verglasungen
- Dämmkern, hochwärmedämmend
- U-Wert des Glases: 0,7 W/m<sup>2</sup>K\*\*
- U-Wert einer 42 mm starken Haustürfüllung\* inklusive Verglasung: 0,8 W/m<sup>2</sup>K

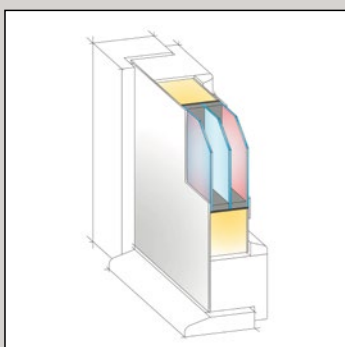

### Wärmeschutzpaket „Premium“ ☀☀☀

- Einseitige Aufsatzfüllung mit 3-fach-Verglasung, innere und äußere Scheibe beschichtet
- Argon-Gasfüllung im Scheibenzwischenraum
- „warmer“ Randverbund der Verglasungen
- Dämmkern, hochwärmedämmend
- U-Wert des Glases: 0,7 W/m<sup>2</sup>K\*\*
- U-Wert einer 42 mm starken Haustürfüllung\* inklusive Verglasung: 0,8 W/m<sup>2</sup>K

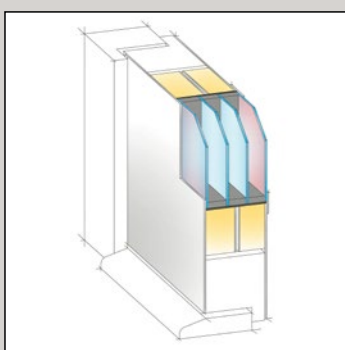

### Wärmeschutzpaket „Premium Plus“ ☀☀☀☀

- Beidseitige Aufsatzfüllung mit 4-fach-Verglasung, innere und äußere Scheibe beschichtet
- Argon-Gasfüllung im Scheibenzwischenraum
- „warmer“ Randverbund der Verglasungen
- Dämmkern, hochwärmedämmend
- U-Wert des Glases: 0,5 W/m<sup>2</sup>K\*\*
- U-Wert einer 90 mm starken Haustürfüllung\* inklusive Verglasung: 0,4 W/m<sup>2</sup>K

\* Alle Berechnungen auf Basis des Füllungsmodells 6508 (S. 78-83), bei einer Abmessung von 1000 x 2000 mm.

\*\*Schmuckverglasungen (z.B. Bleiverglasungen) erreichen abweichende U-Werte.

## Rundum sicher fühlen

Um Ihre Haustür und damit Ihr Zuhause und Ihre Familie gegen Einbruch zu schützen, sollten Sie in die Sicherheit Ihrer Tür investieren. Entscheiden Sie sich daher für eine neue Haustür mit zertifizierter Einbruchhemmung. Der Staat unterstützt Sie gegebenenfalls bei Umbau- und Sanierungsarbeiten zum Schutz vor Einbrüchen. Hierzu zählt auch eine neue Haustür. Diese muss jedoch mindestens der Sicherheitsausstattung RC 2 nach DIN EN 1627 oder besser entsprechen, um förderfähig zu sein.



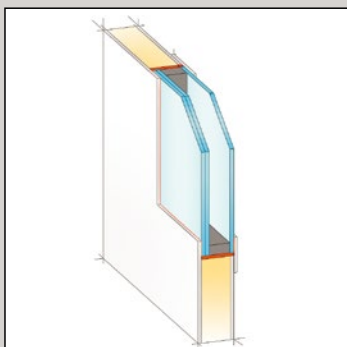

### Sicherheitspaket 1

- geprüfte Sicherheit der Haustürfüllung nach gültiger Widerstandsklasse RC1
- Verglasung außen aus 6 mm starkem Verbundsicherheitsglas
- Verglasung wird umlaufend in den Lichtausschnitt eingeklebt

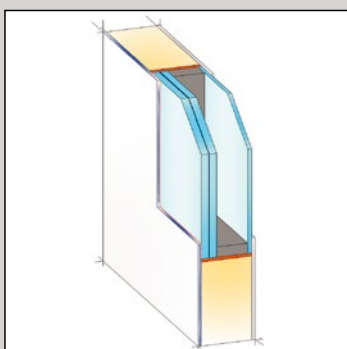

### Sicherheitspaket 2

- geprüfte Sicherheit der Haustürfüllung nach gültiger Widerstandsklasse RC2
- Oberflächen aus hochwiderstandsfähigem Material
- Verglasung außen aus 10 mm starkem Verbundsicherheitsglas (P4A)
- Verglasung wird umlaufend mit Spezialkleber in den Lichtausschnitt eingeklebt

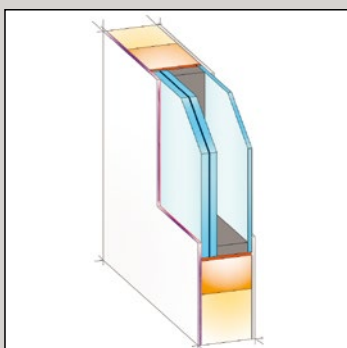

### Sicherheitspaket 3

- geprüfte Sicherheit der Haustürfüllung nach gültiger Widerstandsklasse RC3.
- Oberflächen aus hochwiderstandsfähigem Aluminiummaterial.
- Verglasung außen aus 10 mm starkem Verbundsicherheitsglas (P5A).
- Verglasung wird umlaufend mit Spezialkleber in den verstärkten Lichtausschnitt eingeklebt

# Modell-Index

Modell	Seite	Modell	Seite	Modell	Seite	Modell	Seite
3	276	2370	160, 161	6173	199	6665	196, 197
12	250, 251	2371	158	6181	12, 13, 174, 175, 210, 211	6718	30, 31
13	251	2372	161	6184	14, 15	6719	176
23	276, 277, 280	2373	158, 159	6185	15	6740	176
25	268	2374	156, 157	6203	145	6741	177
50	244, 245	2375	215	6215	149	6745	176
113	281	2376	214, 215	6218	145	6747	56
172	90, 91, 280	2377	212, 213	6223	144, 145	6759	58, 59
181	124, 125	2382	200, 201	6242	146, 147	6760	100, 101
186	240, 241	2383	192, 193	6272	142, 143	6761	112, 113
200	252, 253	2386	205	6277	148, 149	6764	106
202	256, 257	2389	204, 205	6289	145	6777	114, 115
208	248, 249	2397	59	6295	146	6780	115
214	272, 273	2398	59	6296	146	6781	196
217	234	2399	59	6333	135	6810	92, 93, 94, 95
224	253	2436	125	6406	106, 107	6817	118, 119
301	264, 265	2516	227	6407	104, 105	6841	126, 127
306	274, 275	2725	74, 75	6408	86, 87	6843	126
343	242, 243	2850	180, 181	6409	96, 97, 98, 99	6847	68, 69
345	242	2851	22, 23	6412	67	6860	54, 55, 56
346	226, 227	2854	184, 185	6414	70	6861	56, 57
347	242	2856	50, 51	6418	62, 63, 66, 67	6862	56
414	260, 261	2859	181	6420	72, 73	6864	24, 25, 175
420	228, 229, 230, 231	2860	238	6438	130, 131	6872	39, 40, 41, 188, 189
424	236, 239	2861	238	6447	268, 269	6873	40, 189
425	236, 237	2887	184	6448	270, 271	6876	34, 35
428	234, 235	3061	275	6450	259	6877	28, 29, 30, 31
1004	238, 246, 247	4141	262	6451	258	6878	18, 19, 20, 21, 198, 199
1562	278, 279, 280	4142	262, 263	6460	227	6914	135
2165	128, 129	4143	262	6497	48, 49, 172, 173, 195, 206, 207	6921	88, 89
2166	129	4151	247	6508	78, 79, 82, 83	6923	251
2344	73	6063	141	6516	136, 137	6924	251
2345	70	6064	140, 141	6524	70	6931	135
2346	75	6067	141, 179	6525	120, 121	RA-100	47
2348	168	6068	181	6537	84, 85	RA-200	46
2349	168, 169	6072	142, 143	6541	271	RA-350	46
2350	170, 171	6151	76, 77	6547	220, 221, 222, 223	RA-600	112
2354	171	6158	76	6561	110, 111	RA-700	46
2357	166, 167	6159	108, 109	6568	71	RA-750	46
2358	168	6172	44, 45, 175, 186, 187, 194, 195, 211	6646	36, 37		
2361	162, 163			6648	215		
2363	167						

Modell	Seite	Modell	Seite	Modell	Seite	Modell	Seite	Modell	Seite
1.001.00	287	3.611.00	295	5.700.03	297	7.220.12	292	8.231.16	293
1.002.00	287	3.612.00	295	5.701.03	297	7.220.12-FS	292	8.232.10	293
1.120.00	298	3.620.00	295	5.703.02	297	7.220.14	292	8.232.16	293
1.121.00	298	3.621.00	295	6.100.04	290	7.220.14-FS	292	9.100.04	287
1.122.00	298	3.705.00	297	6.101.08	290	7.220.16	292	9.100.06	287
1.201.00	294	3.711.00	297	6.105.09	290	7.220.16-FS	292	9.100.06-FS	287
1.202.00	294	3.712.00	297	6.106.06	290	8.100.04	286	9.100.08	287
1.325.00	298	3.715.00	297	6.120.05	290	8.100.06	286	9.100.10	287
1.326.00	298	3.721.00	297	6.120.06	290	8.100.08	286	9.100.12	287
1.327.00	298	3.723.00	297	6.125.05	290	8.100.10	286	9.100.12-FS	287
1.341.00	295	4.101.00	291	6.225.05	294	8.100.12	286	9.100.14	287
1.540.00	296	4.102.00	291	7.100.04	286	8.100.12-LED	286	9.100.14-FS	287
1.640.00	295	4.103.00	291	7.100.06	286	8.100.14	286	9.100.16	287
1.740.00	297	4.104.00	291	7.100.08	286	8.100.14-LED	286	9.100.16-FS	287
2.100.03	298	4.105.00	291	7.100.10	286	8.100.16	286	9.200.04	292
2.200.03	298	4.108.00	291	7.100.12	286	8.100.16-LED	286	9.200.06	292
3.100.00	291	4.130.00	291	7.100.12-FS	286	8.100.18	286	9.200.06-FS	292
3.101.00	291	4.150.00	291	7.100.12-FS.LED	286	8.100.20	286	9.200.08	292
3.105.00	291	4.151.00	291	7.100.12-LED	286	8.110.10	288	9.200.10	292
3.110.00	291	4.206.00	294	7.100.14	286	8.110.12	288	9.200.12	292
3.111.00	291	4.207.00	294	7.100.14-FS	286	8.110.14	288	9.200.12-FS	292
3.112.00	291	4.208.00	294	7.100.14-FS.LED	286	8.115.10	288	9.200.14	292
3.120.00	291	4.330.00	295	7.100.14-LED	286	8.115.12	288	9.200.14-FS	292
3.121.00	291	4.530.00	296	7.100.16	286	8.115.14	288	9.200.16	292
3.122.00	291	4.531.00	296	7.100.16-FS	286	8.120.10	290	9.200.16-FS	292
3.130.00	291	4.630.00	295	7.100.16-FS.LED	286	8.130.10	288	9.500.12	296
3.200.00	294	4.632.00	295	7.100.16-LED	286	8.130.16	288	9.500.16	296
3.201.00	294	4.730.00	297	7.100.18	286	8.131.10	288	9.700.12	297
3.205.00	294	4.830.00	294	7.100.20	286	8.131.16	288	9.700.16	297
3.212.00	294	5.100.03	290	7.110.10	288	8.132.10	288	10.100.02	289
3.221.00	294	5.101.04	290	7.110.12	288	8.132.16	288	10.110.05	289
3.310.00	295	5.102.03	290	7.110.14	288	8.200.04	292	10.110.05-FS	289
3.311.00	295	5.103.03	290	7.115.10	288	8.200.06	292	10.110.05-FS.LED	289
3.320.00	295	5.104.03	290	7.115.12	288	8.200.08	292	10.110.05-LED	289
3.321.00	295	5.105.03	290	7.115.14	288	8.200.10	292	10.110.14	289
3.505.00	296	5.106.03	290	7.120.10	287	8.200.12	292	10.110.14-LED	289
3.510.00	296	5.201.03	294	7.120.12	287	8.200.14	292	10.116.01	289
3.511.00	296	5.300.02	295	7.120.12-FS	287	8.200.16	292	10.200.02	292
3.512.00	296	5.301.03	295	7.120.14	287	8.200.18	292	10.210.05	293
3.515.00	296	5.500.03	296	7.120.14-FS	287	8.200.20	292	10.210.05-FS	293
3.520.00	296	5.501.03	296	7.120.16	287	8.230.10	293	10.210.05-FS.LED	293
3.521.00	296	5.600.03	295	7.120.16-FS	287	8.230.16	293	10.210.05-LED	293
3.610.00	295	5.601.03	295	7.220.10	292	8.231.10	293	10.216.01	292

# Ausgezeichnete Haustüren

---



## Hinweise:

Die Abmessungen der dargestellten Türen sind maßstäblich nicht verbindlich. Aus optischen Gründen werden alle Aufsatzfüllungen mit einer integrierten Sicherheits-Rundrosette und alle Einsatzfüllungen mit einer ovalen Rosette abgebildet. Andere Ausführungen sind lieferbar. Einige Abbildungen zeigen Sonderausstattungen, die wir mit Mehrpreis liefern. Technisch bedingte Änderungen, drucktechnische Farbabweichungen und Irrtum bei Angaben vorbehalten. Die abgebildeten Modelle sind musterrechtlich geschützt. Alle in diesem Katalog veröffentlichten Bilder sind urheberrechtlich geschützt. Die dadurch begründeten Rechte, insbesondere die der Entnahme von Abbildungen oder der Vervielfältigung bleiben, auch bei nur auszugsweiser Verwertung, vorbehalten. Die Verwendung des Bildmaterials bedarf der vorherigen schriftlichen Zustimmung der Rodenberg Türsysteme AG. Dabei ist die Rodenberg AG als Quelle anzugeben.

# Der Traumtür-Konfigurator

Sie haben Ihre Traumtür gefunden, möchten aber sehen, welches Glas, welche Farbe und welcher Außengriff am besten zu Ihrem Hauseingang passen?

Der „Traumtür-Konfigurator“ macht Ihnen die Auswahl so leicht wie möglich. Mit Hilfe dieser Software gestalten Sie Ihre individuelle Wunschtür in jeder beliebigen Ausführung. Sie sehen direkt, wie die neue Haustür wirkt. Ob „fertig eingebaut“ in vorhandenen Fassadenbeispielen oder in einem Foto Ihrer eigenen Hausfront.

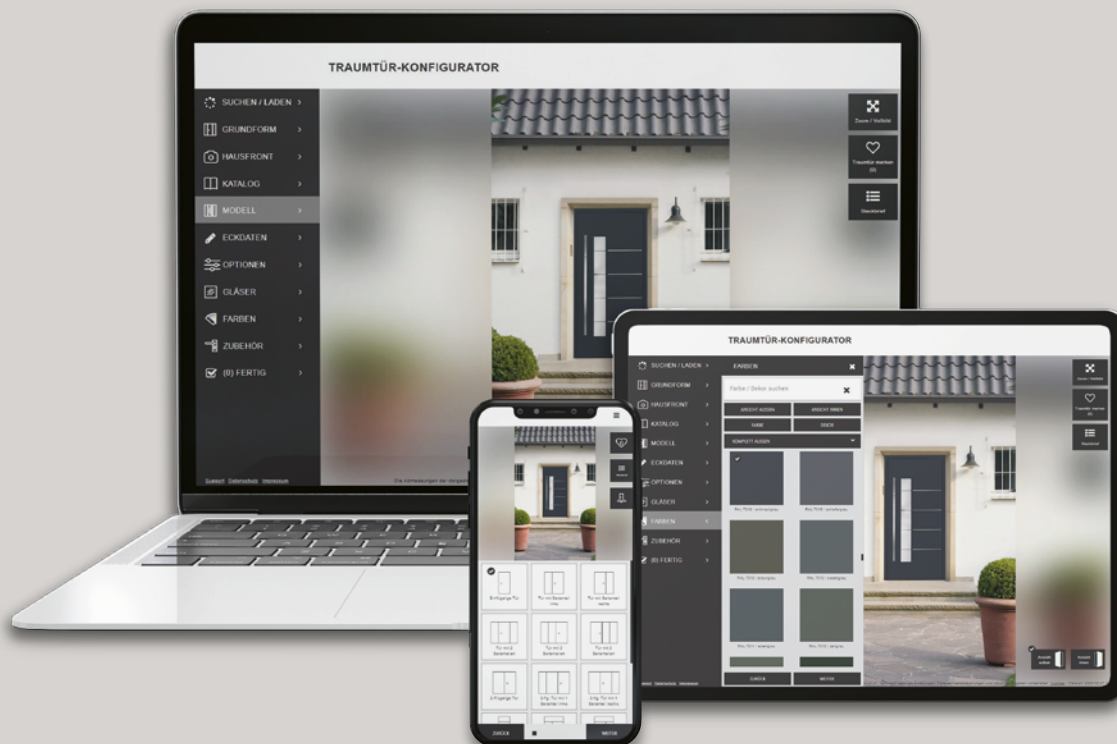

Traumtür-Konfigurator  
unter [app.traumtuer-  
konfigurator.de](https://app.traumtuer-konfigurator.de) öffnen  
oder QR-Code scannen!

Innovativ, hochwertig,  
energieeffizient,  
mustergeschützt  
und sicher.

